

第42回北九州ジュニア年令別テニス選手権大会 仮ドロー

日程 会場 種 目	第1日目	第2日目	第3日目	予備日
	3/13(日)	3/20(日)	3/21(祝月)	3/26(土)
	桃園 香月中央	桃園 香月中央	桃園	桃園
男子18才以下	1R～3R (桃)	4R～QF (桃)	SF～F	
男子16才以下		1R、QF (桃)	SF～F	
男子14才以下	1R～QF (桃)		SF～F	
男子12才以下		1R、QF (桃)	SF～F	
女子18才以下	1R～3R (香)	4R、QF (香)	SF～F	
女子14才以下	1R～F (香)			
女子12才以下		1R、QF (香)	SF～F	

(桃) : 桃園 (香) : 香月中央

【注意事項】 各団体の責任者の方は選手に周知・徹底をお願いします。

- ◎ **ジュニア選手権時と同じく本ドローは一団体2部を桃園、香月中央両会場で、お渡しますので各団体で本ドローを受け取る担当者を予め決めておいてください。**

なお、出場同意書は原則WEB申請としますので、直前に連盟HPにアクセスして申請してください。

- 1 参加者は自分の試合の開始予定時間の**10分前までに必ず**大会本部に出席を届けてください。
- 2 全試合セルフジャッジで行います（サーブをする側の選手が相手に聞こえる大きな声でコールする）。
- 3 試合はオーダーオブプレー（コート割試合順序）で行い、ドロー数が多い男女18才以下はドローの1/2ずつをそれぞれ3Rまで行う運営をします。
次の試合に表示されたら、番号の若い方の選手は本部で試合球を受け取り、試合をする予定のコースの後ろでウォーミングアップしながら待機し、前の試合が終了したら速やかにコートに入ってください。
- 4 試合方法は次の通りです。
 - ・全試合1セットマッチ（セミアドバンテージ方式(ジュースは1回のみ)、6-6、7ポイントタイブレーク）とします。
 - ・全試合セットブレーク方式（3ゲームを終わるまではエンドチェンジの休憩はできない）を採用します。
 - ・**雨天及びその他の事情で試合形式を変更する場合があります。**
- 5 試合前の練習はサーブ4本のみとします。
- 6 ボールは初戦と決勝戦のみニューボール、その他の試合はセットボールとします。
- 7 試合終了後、勝者は必ずスコアとボールを本部に届けて下さい。
- 8 服装はテニスウェア（シャツ、ショーツ、スコートで男子は袖あり。Tシャツは禁止）を着用し、必ずテニスシューズを着用してください。
- 9 駐車場や公園通路での練習は禁止します（通行者に危険を及ぼすため）。
- 10 雨天の場合はコートに行き確認してください。電話による問い合わせはお断りします。
- 11 負傷、事故については応急処置のみとします。
- 12 各人の持ち物は自分で管理してください。大会本部は責任をもてません。
- 13 各人のゴミは各人で持ち帰ってください（同行の方も十分ご注意ください）。
- 14 各団体の参加人数に応じてセットボールをお渡しますので、責任者を決めて必ず受取ってください。

朝、皆さんが来た時と同じ状態にして帰りましょう！

準決勝、決勝シート

男子18才以下

60 大原 大知

1	財部 球道	(九国大付属高校)	<div style="text-align: center;">61</div> <div style="display: flex; justify-content: space-between;"> 60 160 </div> <hr style="width: 100%;"/> <div style="display: flex; justify-content: space-between;"> 76(4) 64 </div>	山川 翔和	(折尾愛真中学校)	90
60	大原 大知	(NISHIO FACTORY)		谷口 桜介	(九国大付属高校)	160

女子18才以下

74 加藤 聖菜

1	水口 愛果	(戸畑高校)	<div style="text-align: center;">62</div> <div style="display: flex; justify-content: space-between;"> 1 74 </div> <hr style="width: 100%;"/> <div style="display: flex; justify-content: space-between;"> 64 60 </div>	北村 美優香	(高稜高校)	55
20	真鍋 遥光	(hirai.TS)		加藤 聖菜	(グランディール)	74

男子16才以下

16 菊地 祥大

4	谷口 由晃	(北九州ウエスト)	<div style="text-align: center;">76(1)</div> <div style="display: flex; justify-content: space-between;"> 7 16 </div> <hr style="width: 100%;"/> <div style="display: flex; justify-content: space-between;"> 62 61 </div>	大熊 一星	(舞ヶ丘TC)	10
7	平井 奨悟	(舞ヶ丘TC)		菊地 祥大	(北九州ウエスト)	16

男子14才以下

2 平井 奨悟

2	平井 奨悟	(舞ヶ丘TC)	<div style="text-align: center;">64</div> <div style="display: flex; justify-content: space-between;"> 2 14 </div> <hr style="width: 100%;"/> <div style="display: flex; justify-content: space-between;"> 62 W.O </div>	宮坂 洸希	(坂村テニスアカデミー)	14
12	柳瀬 竜之介	(北九州ウエスト)		道庭 来斗	(グランディール)	24

男子12才以下

1 柳瀬 竜之介

1	柳瀬 竜之介	(北九州ウエスト)	<div style="text-align: center;">64</div> <div style="display: flex; justify-content: space-between;"> 1 12 </div> <hr style="width: 100%;"/> <div style="display: flex; justify-content: space-between;"> 75 61 </div>	濱田 羚央	(グランディール)	12
5	亀崎 孝太	(北九州ウエスト)		川上 大尊	(北九州ウエスト)	13

女子12才以下

12 染川 瑠那

3	南 有美	(テニスDIVO)	<div style="text-align: center;">60</div> <div style="display: flex; justify-content: space-between;"> 5 12 </div> <hr style="width: 100%;"/> <div style="display: flex; justify-content: space-between;"> 60 60 </div>	染川 瑠那	(北九州ウエスト)	12
5	河村 和奏	(舞ヶ丘TC)		小林 優奈	(テニスDIVO)	16

北九州ジュニア年令別テニス大会

男子18才以下 (1/4)

1 財部 球道
62

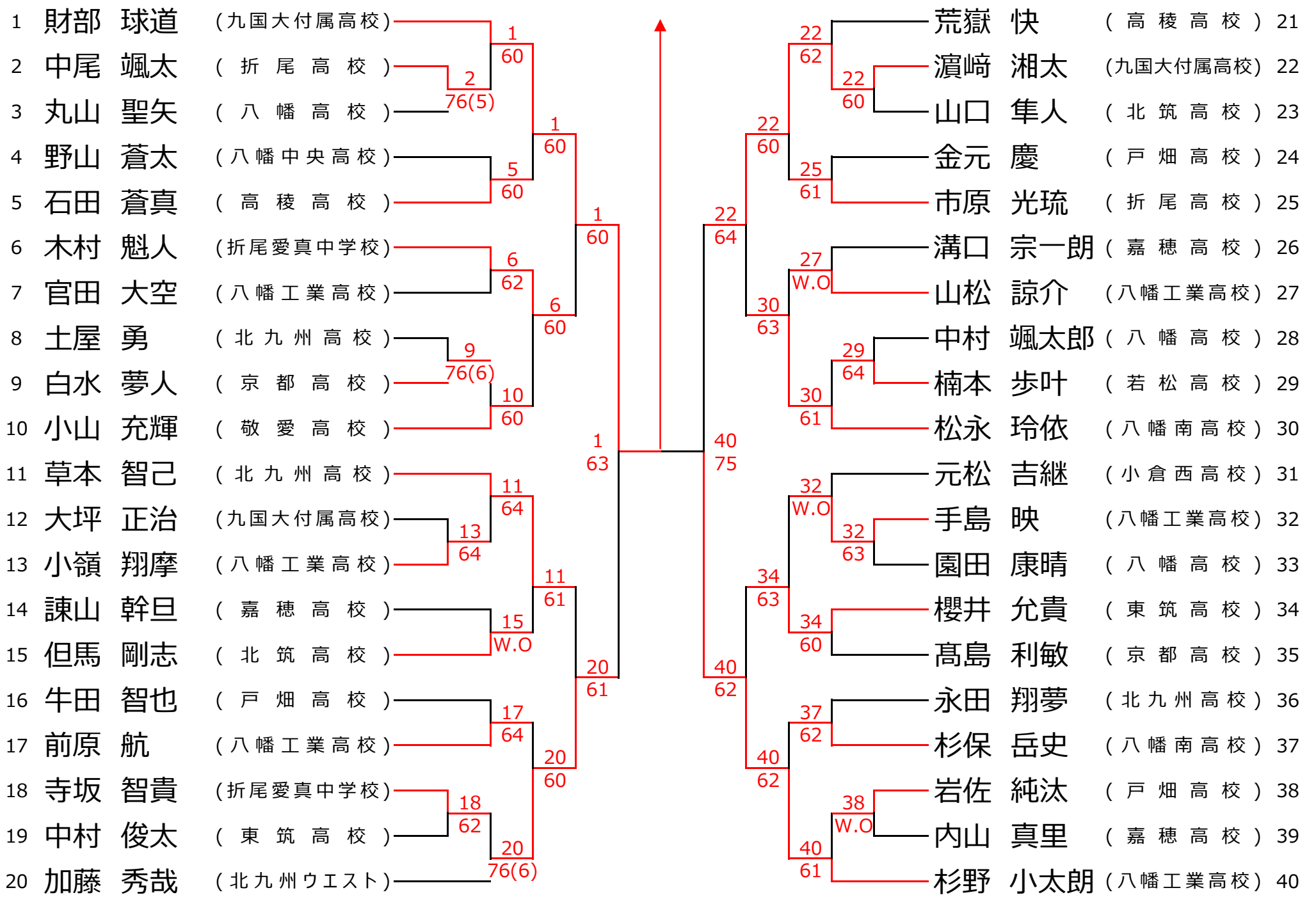

男子18才以下(2/4)

60 大原 大知
60

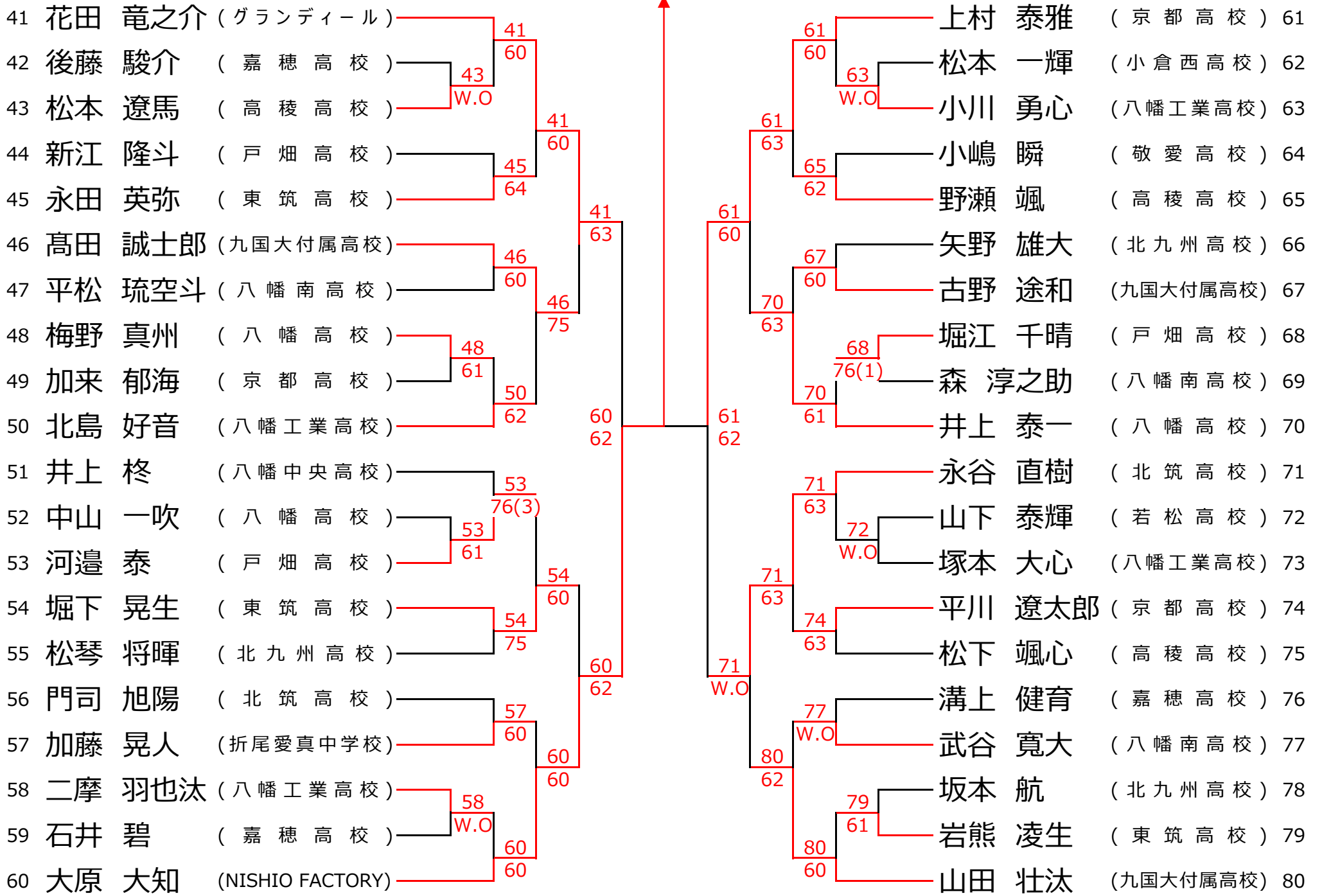

男子18才以下 (3/4)

90 山川 翔和
62

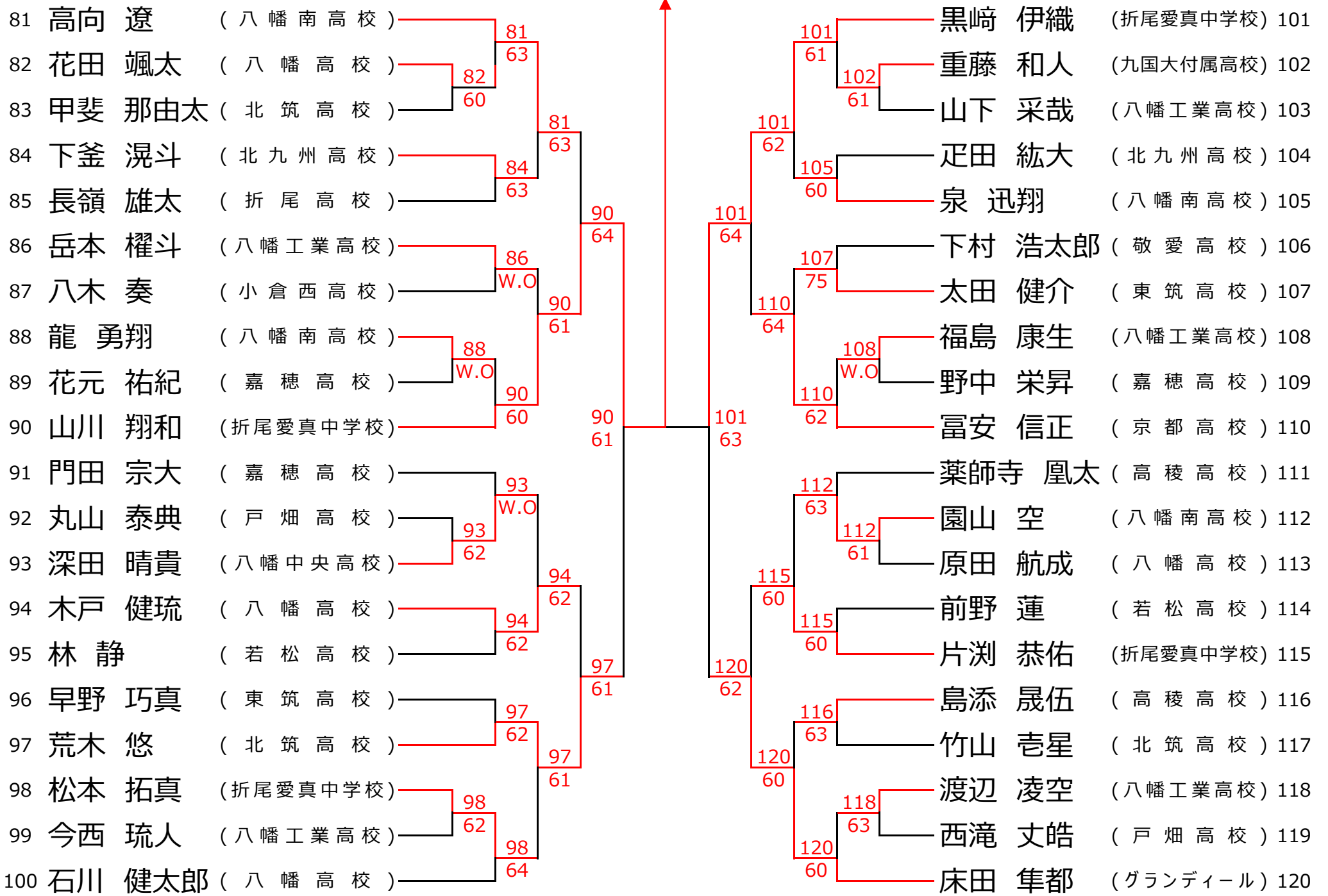

男子18才以下 (4 / 4)

160 谷口 桜介
60

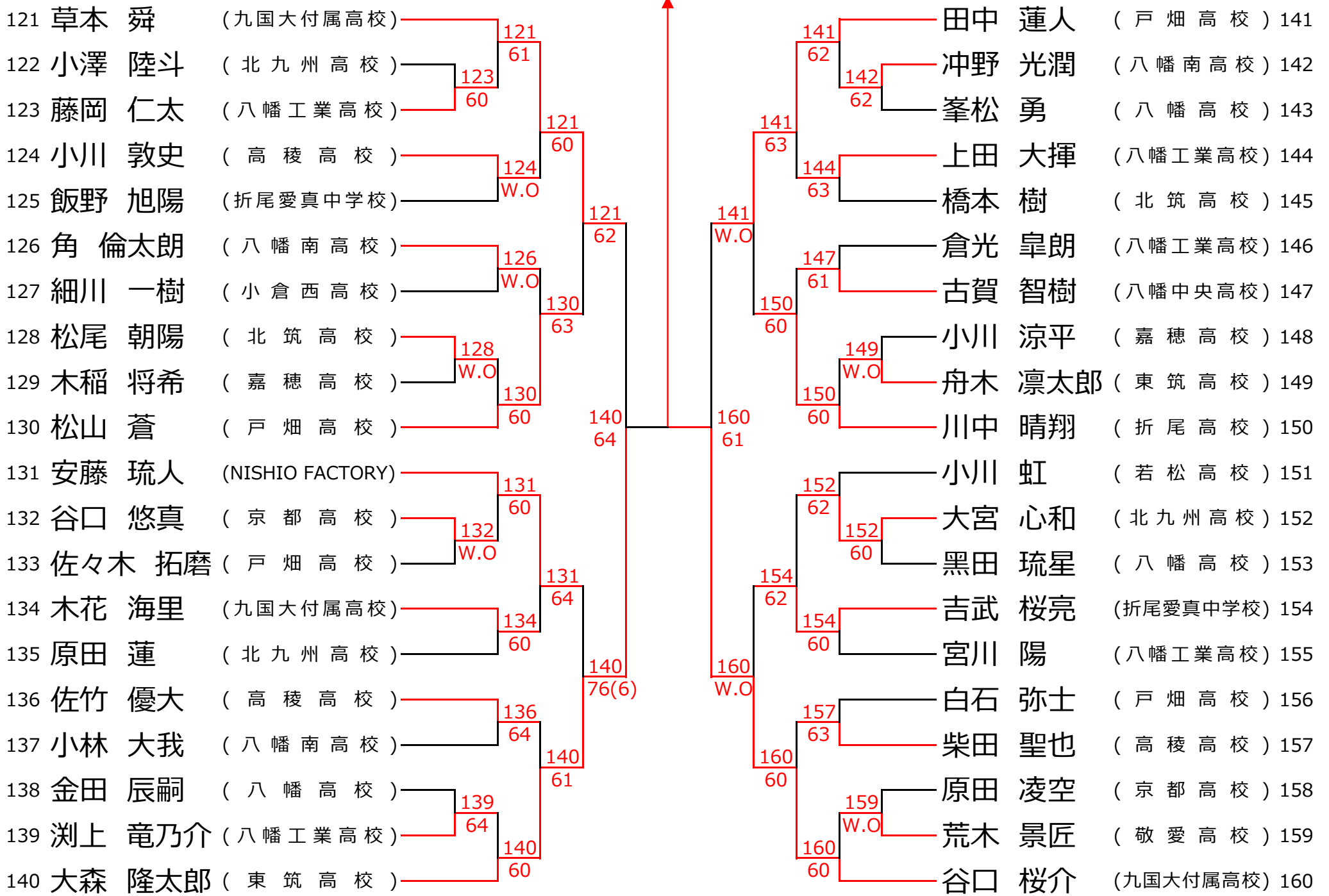

北九州ジュニア年令別テニス大会

女子18才以下

74 加藤 聖菜
62

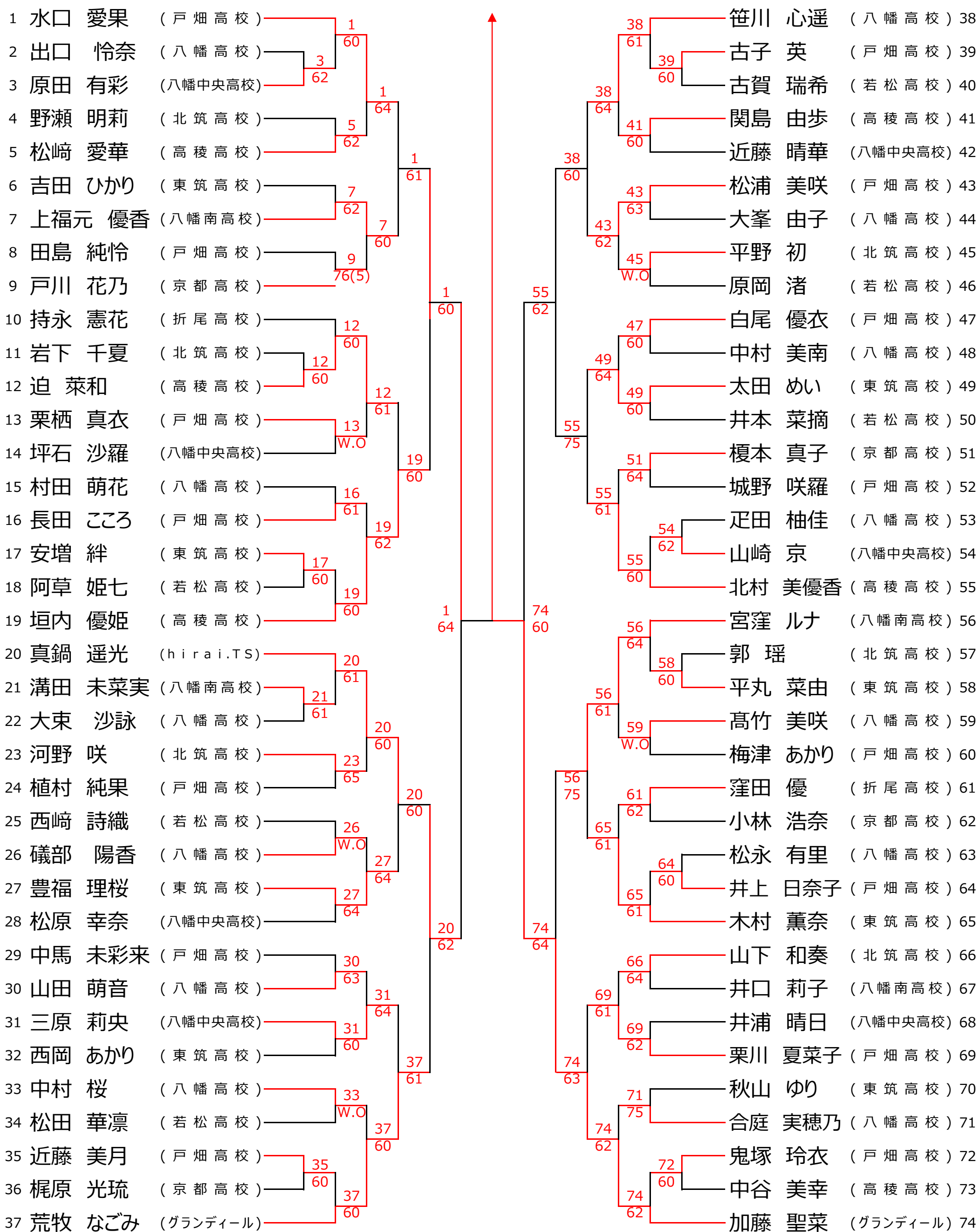

北九州ジュニア年令別テニス選手権大会

男子16才以下

16 菊地 祥大

76(1)

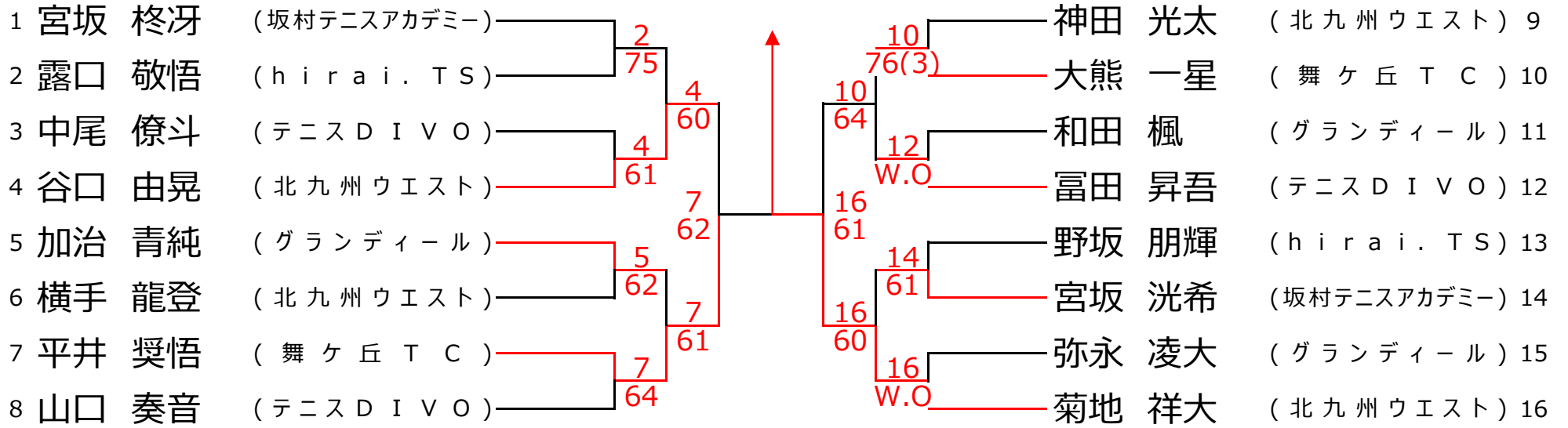

男子14才以下

2 平井 奨悟

64

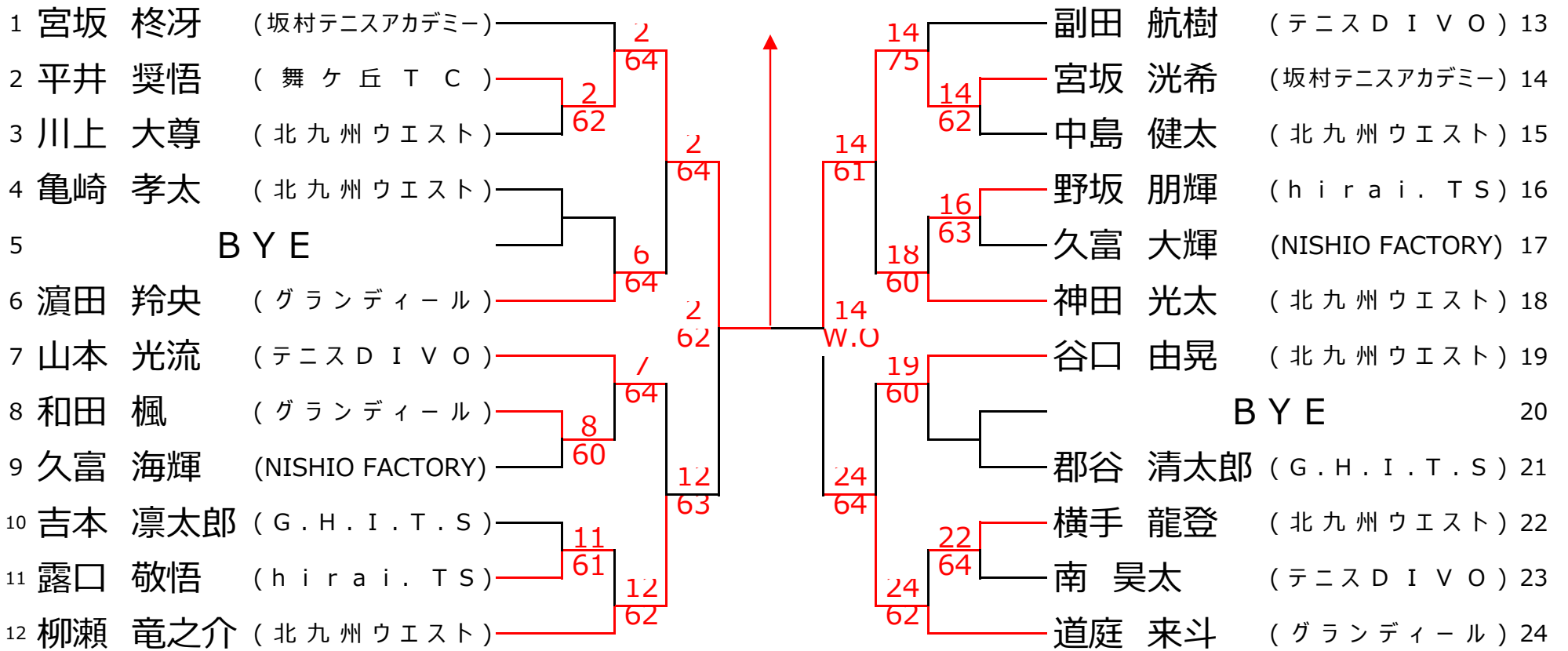

男子12才以下

1 柳瀬 竜之介

64

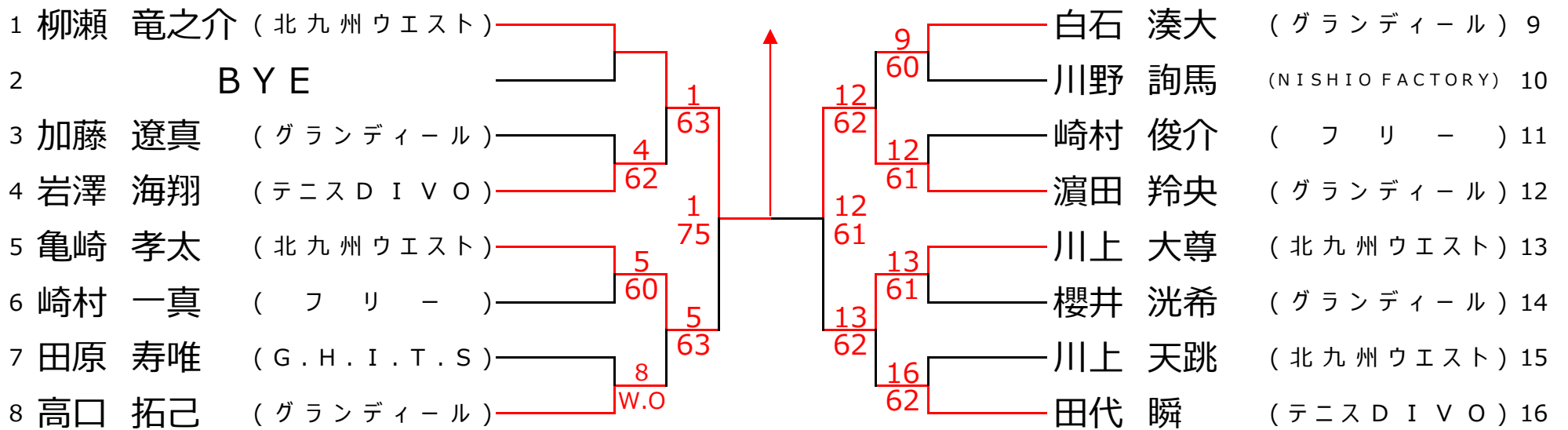

北九州ジュニア年令別テニス大会

女子14才以下

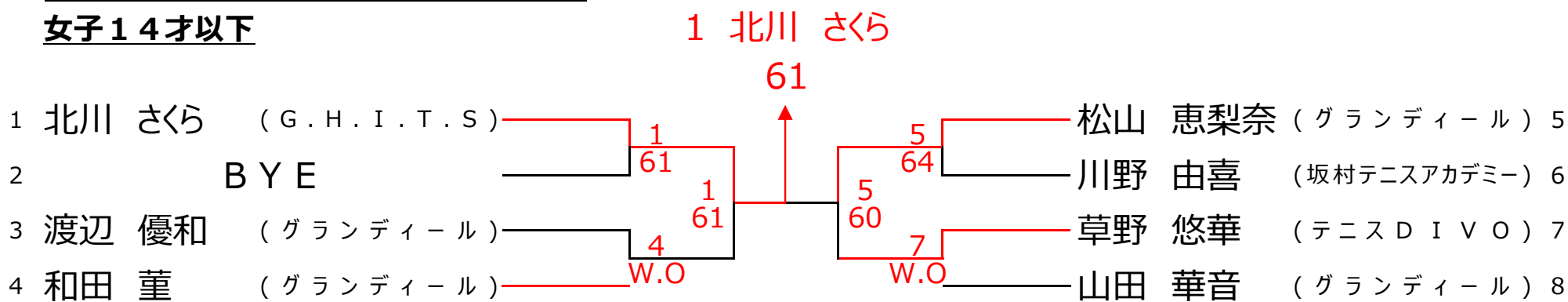

女子12才以下

