

男子(Aパート)								
			A1	A2	A3	勝敗	G率	順位
A1	角田 誠一	ビッグマウンテン	/	6-0	6-3	2		1
	山本 圭一	NYC						
A2	二宮 誠	TEAM ZEN	0-6	/	0-6	0		3
	松本 喜昭	パープルズ						
A3	富永 宏之	YYC	3-6	6-0	/	1		2
	廣原 秀正							

男子(Bパート)								
			B1	B2	B3	勝敗	G率	順位
B1	田邊 佳矩	行橋テニスサークル	/	6-1	3-6	1		2
	安藤 圭太	安川電機行橋						
B2	谷川 雄輔	フリー	1-6	/	3-6	0		3
	末門 裕一	nest						
B3	久富 輝昭	ビッグマウンテン	6-3	6-3	/	2		1
	久富 昭拓							

男子(Cパート)								
			C1	C2	C3	勝	G率	順位
C1	松下 太	行橋TC	/	6-1	6-2	2		1
	上床 昌幸	TEAM ZEN						
C2	山路 大二郎	フリー	1-6	/	5-6	0		3
	生田 安司	ビッグマウンテン						
C3	板橋 優佑	行橋テニスサークル	2-6	6-5	/	1		2
	鶴田 尚也							

男子(Dパート)								
			D1	D2	D3	勝敗	G率	順位
D1	鞆野 和彦	行橋TC	/	6-2	6-0	2		1
	鞆野 雅之							
D2	佐々木 博史	ビッグマウンテン	2-6	/	3-6	0		3
	永末 到							
D3	長友 充	行橋テニスサークル	0-6	6-3	/	1		2
	日朝 義喜							

男子(Eパート)								
			E1	E2	E3	勝敗	G率	順位
E1	田中 孝治	行橋テニスサークル	/	6-2	6-3	2		1
	城戸崎 淳							
E2	村重 龍久	行橋TC	2-6	/	6-4	1		2
	伊達 敦							
E3	磯田 猛彦	ビッグマウンテン	3-6	4-6	/	0		3
	竹内 龍介							

男子(Fパート)								
			F1	F2	F3	勝敗	G率	順位
F1	白川 健一	行橋TC	/	6-3	6-0	2		1
	竹下 元氣							
F2	稲田 信人	ビッグマウンテン	3-6	/	3-6	0		3
	照屋 隆二							
F3	楠 征二	行橋テニスサークル	0-6	6-3	/	1		2
	梶原 浩二							

男子(Gパート)								
			G1	G2	G3	勝敗	G率	順位
G1	小庄司 秀明	ビッグマウンテン	/	6-1	6-1	2		1
	小庄司 涼太							
G2	福田 良広	新津TC	1-6	/	2-6	0		3
	平石 和夫							
G3	綱嶋 晴久	行橋テニスサークル	1-6	6-2	/	1		2
	坂本 健太							

男子(Hパート)								
			H1	H2	H3	勝敗	G率	順位
H1	松平 洋次郎	ビッグマウンテン	/	6-1	6-2	2		1
	吉田 和成							
H2	川端 道彦	nest	1-6	/	1-6	0		3
	竹山 洋平							
H3	吉田 直弘	行橋TC	2-6	6-1	/	1		2
	門田 和昭							

男子1位トーナメント

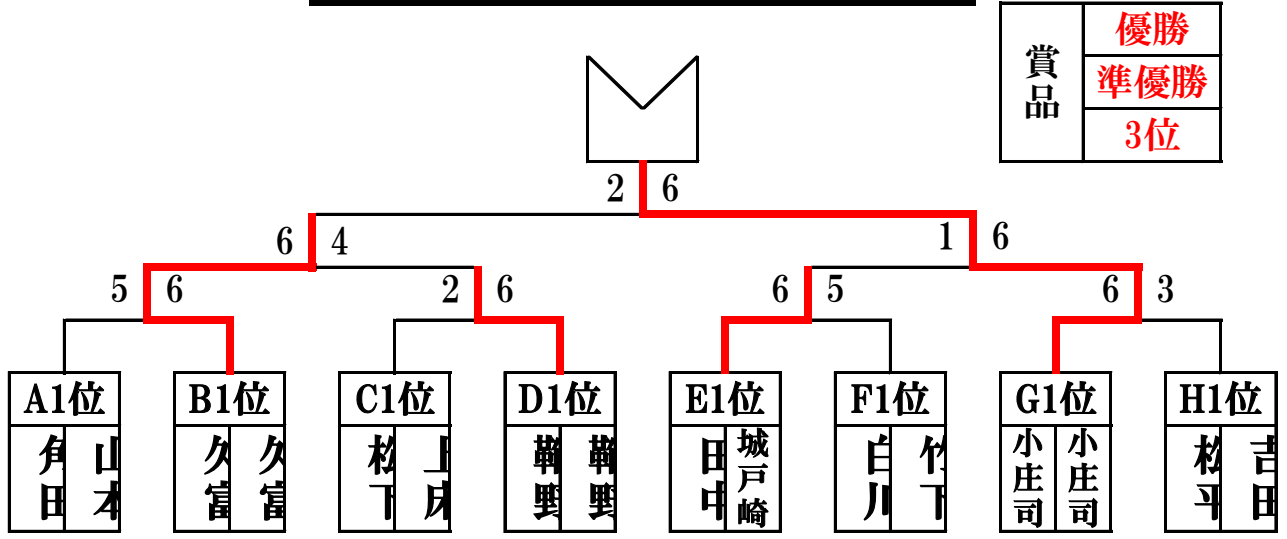

男子2位トーナメント

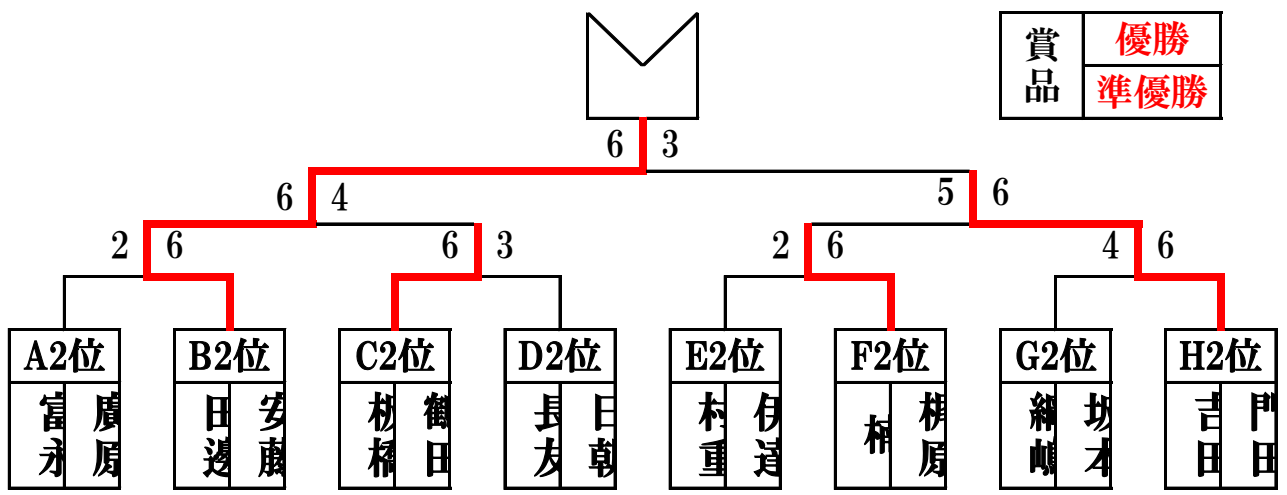

男子3位トーナメント

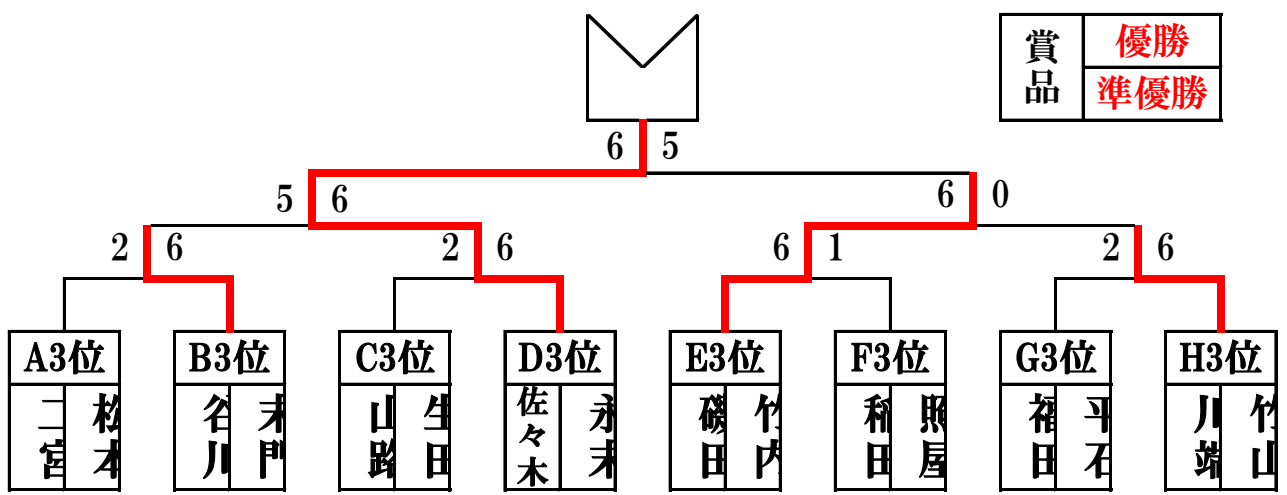

女子 (Iパート)

			I1	I2	I3	勝敗	G率	順位
I1	若狭 恵子	KTC	/	6-2	6-0	2		1
	深田 三枝子	チームKuF						
I2	真鍋 ひかる	行橋テニスサークル		2-6	6-2	1		2
	林 友里恵	ビッグマウンテン						
I3	吉田 利枝	TEAM ZEN		0-6	2-6	0		3
	加来 千代子	NYC						

女子 (Jパート)

			J1	J2	J3	勝敗	G率	順位
J1	村山 悟子	TEAM ZEN	/	6-1	6-0	2		1
	豊田 真理	NYC						
J2	高尾 麗子	行橋テニスサークル		1-6	1-6	0		3
	江口 麻美							
J3	田本 桂子	ビッグマウンテン		0-6	6-1	1		2
	春名 美穂							

女子 (Kパート)

			K1	K2	K3	勝敗	G率	順位
K1	江上 由美	KTC	/	1-6	6-4	1	7/7	3
	吉田 由美						0.41	
K2	宮崎 徳子	苅田L.T.C		6-1	3-6	1	9/6	1
	池永 三枝	NYC		0.56				
K3	磯田 敬子	ビッグマウンテン		4-6	6-3	1	10/19	2
	広瀬 真弓			0.52				

女子 (Lパート)

			L1	L2	L3	勝敗	G率	順位
L1	小庄司 康子	ビッグマウンテン	/	6-0	6-2	2		1
	辰元 千夏							
L2	石川 夕子	フリー		0-6	5-6	0		3
	谷 菜穂美	NYC						
L3	高尾 美穂	行橋テニスサークル		2-6	6-5	1		2
	竹山 裕子							

女子 (Mパート)

			M1	M2	M3	勝敗	G率	順位
M1	松永 奈々	ビッグマウンテン	/	6-1	6-2	2		1
	久富 陽子							
M2	渡辺 純子	ビッグマウンテン		1-6	3-6	0		3
	吉田 美由紀	TEAM ZEN						
M3	藤井 真理子	NYC		2-6	6-3	1		2
	春藤 恵子							

女子 (Nパート)

			N1	N2	N3	勝敗	G率	順位
N1	相羽 枝莉子	ビッグマウンテン	/	6-0	6-0	2		1
	杉元 小梅							
N2	山田 陽子	TEAM ZEN		0-6	1-6	0		3
	秋山 庸子							
N3	伊藤 千春	NYC		0-6	6-1	1		2
	末次 寛子	門司LTC						

女子1位トーナメント

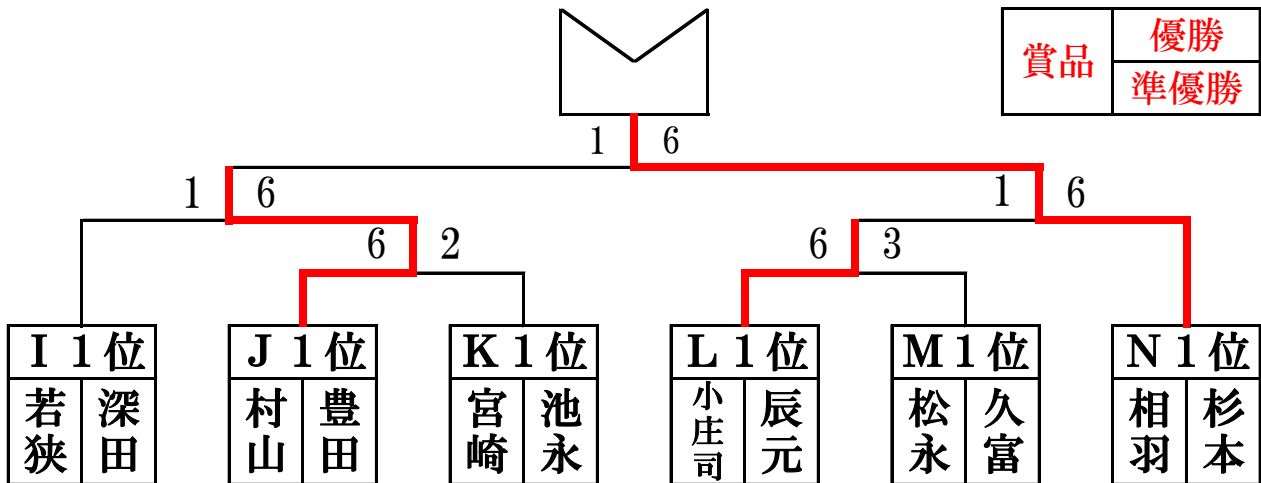

女子2位トーナメント

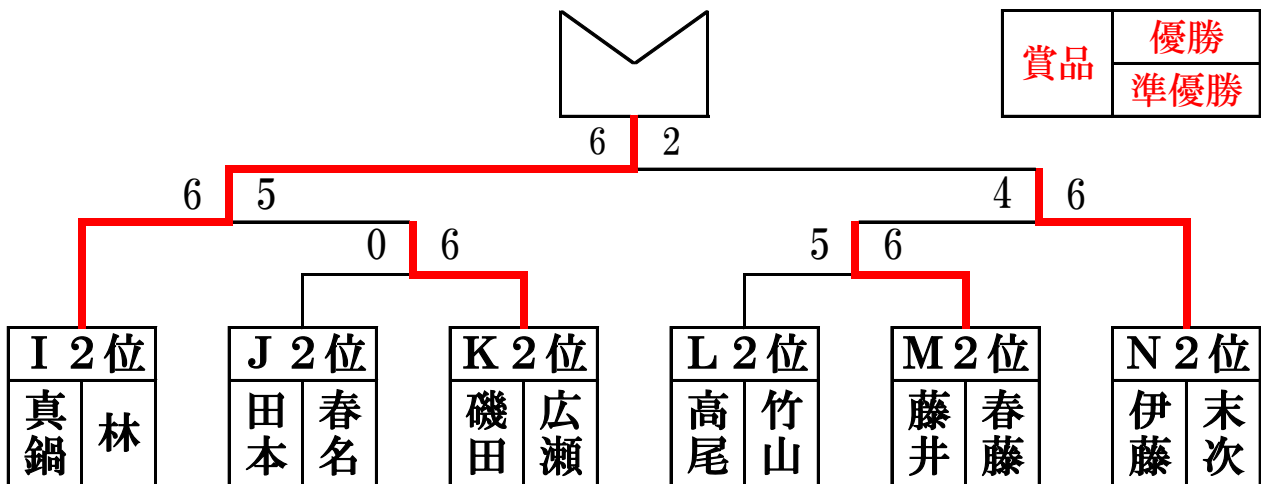

女子3位トーナメント

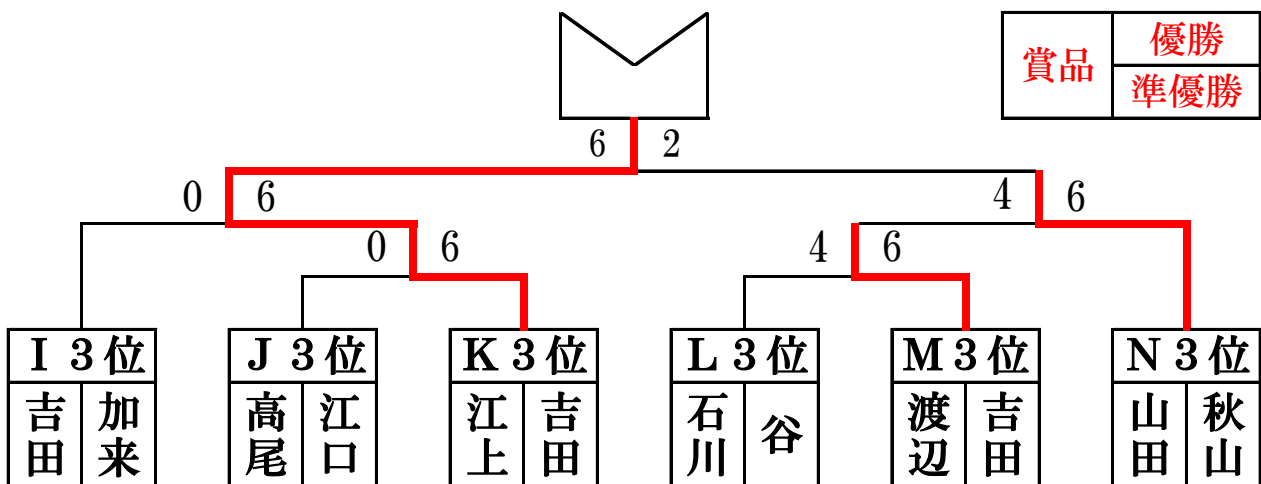

シニア(Oパート)									
				01	02	03	勝 敗	G率	順 位
01	長野 良基	YYC	135	/	6-2	6-1	2		1
	田邊 義見								
02	中村 幹男	行橋 TC	153						
	森上 格三			H					
03	上田 貴通	苺田 L.T.C	134	1-6	6-0	1		2	
	西江 睦司								

シニア(Pパート)									
				P1	P2	P3	勝 敗	G率	順 位
P1	浅倉 学	苺田 L.T.C	130	/	6-1	6-2	2		1
	時野 勝								
P2	佐藤 義輝	TEAM ZEN	125						
	渡辺 憲夫								
P3	阿部 清人	行橋 TC	144	2-6	2-6	0		3	
	川端 佳久			H					

シニア(Qパート)									
				Q1	Q2	Q3	勝 敗	G率	順 位
Q1	山口 晃廣	行橋TC	129	/	6-2	6-3	2		1
	梅崎 好治	チ-ム KuF							
Q2	秋山 伸一	TEAM ZEN	121						
	加久 義孝	フ-ィ-							
Q3	今尾 憲生	NYC	125	3-6	2-6	0		3	
	池永 良治								

シニア(Rパート)									
				R1	R2	R3	勝 敗	G率	順 位
R1	鍋藤 弘明	行橋TC	141	/	6-0	4-6	1		2
	窪田 式部	苺田 L.T.C							
R2	藤本 尚	行橋テニ スサークル	130						
	江口 肇								
R3	三岳 正行	行橋 TC	151	6-4	6-0	2		1	
	長岡 洋幸								

シニアダブルスハンデについて

1 女性には実年齢の10歳を付与する。

ペアの合計年齢が140歳以上のペアは、1-0から試合を始めることができる。

2 ハンディは使用しなくてもかまいません。

試合前に相手に申告してください

ハンディを使用した場合には、試合終了後本部に報告してください。

3 ハンディを使用した場合は、サーブレシーブの選択は使用しなかった方が行ってください。

※ 今回は以下のペアに権利があります。

中村・森上ペア

三岳・長岡ペア

阿部・川端ペア

鍋藤・窪田ペア

シニア1位トーナメント

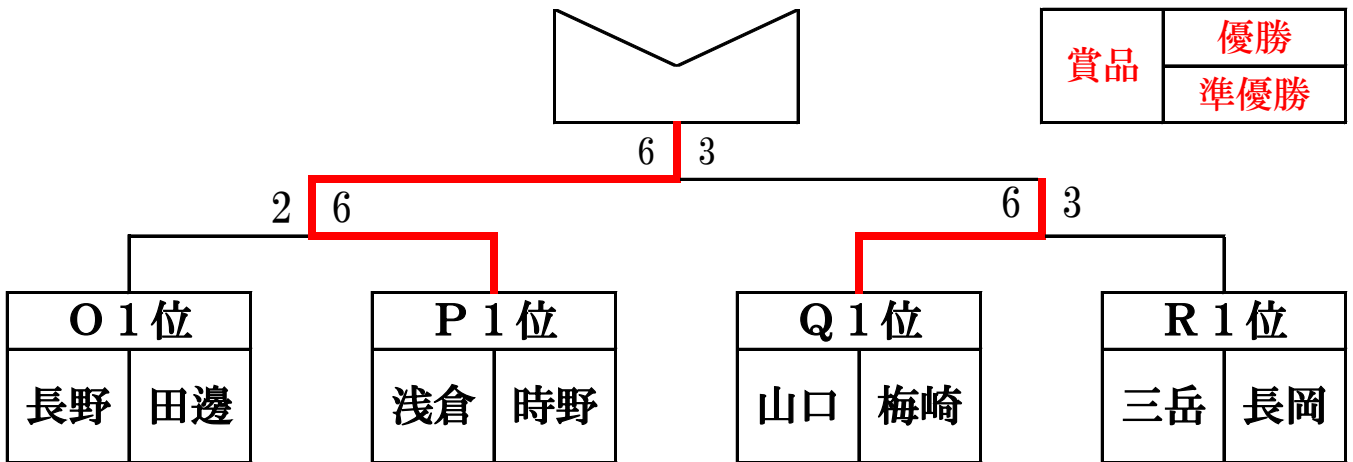

シニア2位トーナメント

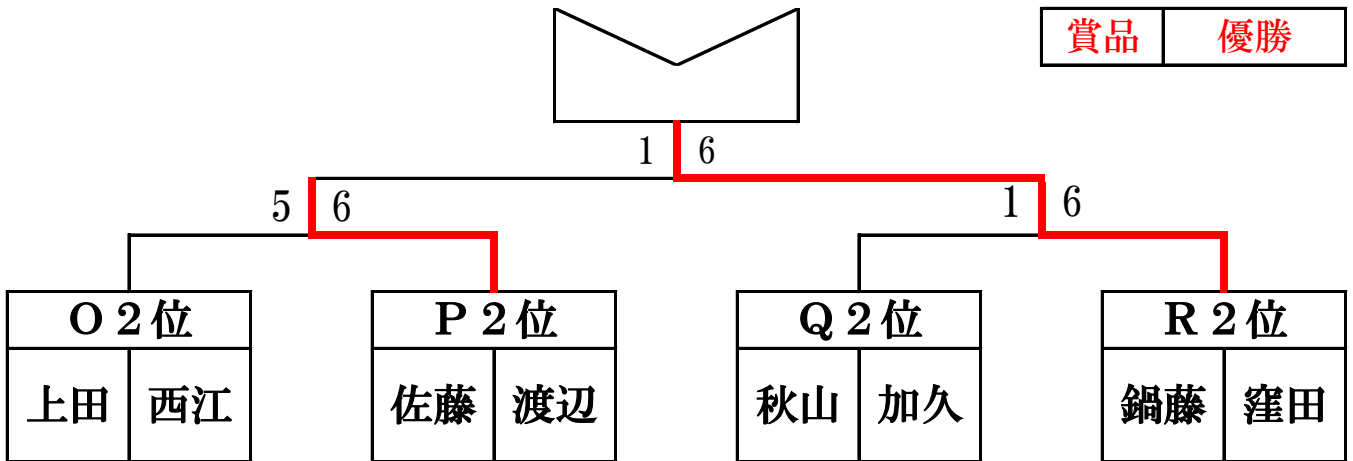

シニア3位トーナメント

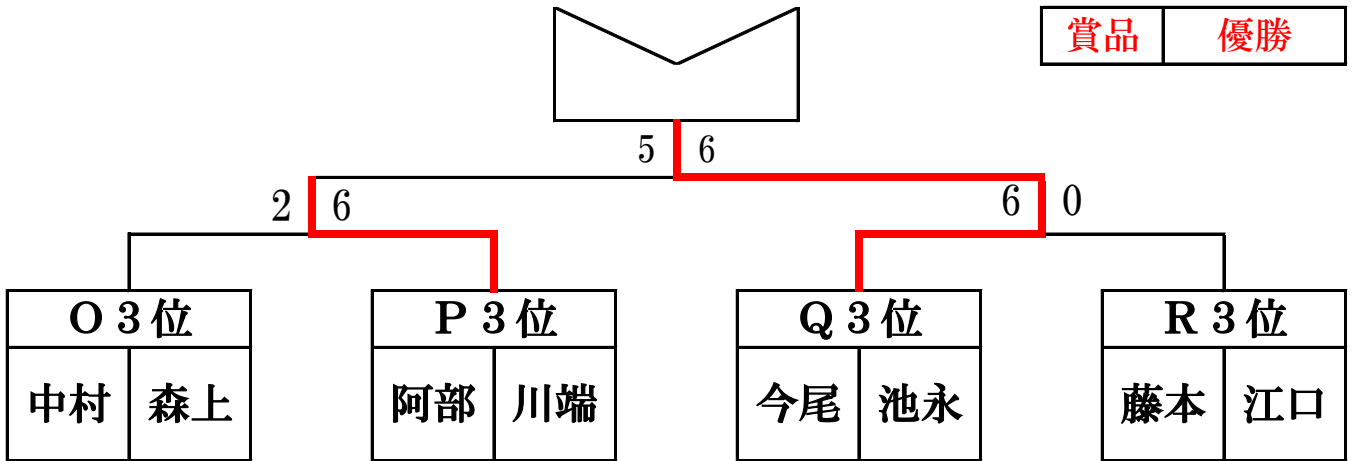

行橋テニス協会長杯テニス大会歴代結果

		男子				女子				シニア			
		優勝		準優勝		優勝		準優勝		優勝		準優勝	
第1回	H13.11.25	小柳 明久 村上 直行	行橋TC			深田 三枝子 平川 二三恵	行橋TC						
第2回	H14.11.23	松尾 眞也 小柳 明久	行橋TC			小柳 茂子 高松 町子	行橋TC						
第3回	H15.11.23	小坂 信雄 久保田 智夫	安川電機	小柳 明久 岡田 文夫	行橋TC	小柳 茂子 高松 町子	行橋TC	平川 二三恵 立石 チヅ子	オーガスト マーガレット				
第4回	H16.10.17	平川 佳希 白川 健一	行橋TC	鞆野 雅之 鞆野 和彦	行橋TC	小柳 茂子 高松 町子	行橋TC	上野 香里 門田 雅子	行橋TC				
第5回	H17.11.20	小坂 信雄 久保田 智夫	安川電機	平川 佳希 白川 健一	行橋TC	稲佐 由美子 神田 美幸	行橋TC TUNC	小柳 茂子 高松 町子	行橋TC				
第6回	H18.12.3	小柳 明久 古賀 秀夫	行橋TC	岡田 文夫 菊田 聖慈	行橋TC	山村 麗子 神田 美幸	スマッシュTC TUNC	小柳 茂子 高松 町子	行橋TC				
第7回	H19.11.11	工藤 修 板尾 幸一郎	空自築城	上田 剛 浅野 茂利	ハッピーネス	上野 香里 門田 雅子	行橋TC	谷 菜穂美 石川 夕子	行橋TC フリー				
第8回	H20.11.9	小柳 明久 白川 健一	行橋TC	村上 直行 鞆野 雅之	行橋TC	金井 由美子 神田 美幸	行橋TC TUNC	小柳 茂子 高松 町子	行橋TC				
第9回	H21.11.8	小柳 明久 鞆野 雅之	行橋TC	平川 佳希 白川 健一	行橋TC	原田 真奈美 梅本 佳代	NYC	岡田 妙子 高松 町子	マーガレット 行橋TC				
第10回	H22.11.14	橋本 道雄 竹下 元気	行橋TC	池上 豊幸 鞆野 雅之	行橋TC	池田 美奈子 岡 宏美	TEAM ZEN	豊崎 清子 瀬口 美代子	安川電機 新日鉄八幡				
第11回	H23.11.13	矢野 敬貴 松平 洋次郎	豊々クラブ	平川 佳希 白川 健一	行橋TC	池田 美奈子 白川 佐織	TEAM ZEN 行橋TC	阪下 保子 春藤 恵子	NYC				
第12回	H24.11.18	竹下 元気 鞆野 雅之	行橋TC	平川 佳希 白川 健一	行橋TC	神田 美幸 豊崎 清子	NYC 行橋TC	村山 悟子 磯田 貴子	TEAM ZEN	長岡 洋行 川端 佳久	行橋TC	小柳 明久 羽島 勝治	行橋TC マーガレット
第13回	H25.11.17	竹下 元気 丸岡 正徳	行橋TC 岡田塾	城戸崎 淳 池田 俊之	フリー	村山 悟子 磯田 貴子	TEAM ZEN	緒方 早苗 緒方 さつき	行橋TC	長岡 洋行 小柳 明久	行橋TC	川端 佳久 田淵 和利	行橋TC
第14回	H26.11.16	鞆野 雅之 鞆野 和彦	行橋TC	久富 輝昭 林 毅	TEAM ZEN ビッグマウンテン	磯田 貴子 末次 寛子	TEAM ZEN 門司LTC	中島 幸子 門田 友貴	YYC	迎田 由紀 新谷 一昭	ファーストパー トTC	西嶋 隆 永野 孝	ビッグマウンテン
第15回	H27.11.15	鞆野 雅之 橋本 道雄	行橋TC	平川 佳希 白川 健一	行橋TC	角田 広香 山路 二夕子	ビッグマウンテン	緒方 早苗 緒方 さつき	ビッグマウンテン 行橋TC	小柳 明久 田淵 和利	行橋TC	西嶋 隆 永野 孝	ビッグマウンテン
第16回	H28.11.13	角田 誠一 大杉 博海	ビッグマウンテン	松下 太 上床 昌幸	行橋TC TEAM ZEN	門田 友貴 中島 幸子	YYC	金丸 香 阿部 真紀	ビッグマウンテン	西嶋 隆 永野 孝	ビッグマウンテン	長岡 洋幸 三岳 正行	行橋TC
第17回	H29.11.12	角田 誠一 荻田 康雄	ビッグマウンテン TEAM ZEN	松下 太 鞆野 雅之	行橋TC	緒方 早苗 緒方 さつき	行橋TC	門田 友貴 向笠 千寿	YYC ビッグマウンテン	小柳 明久 谷 菜穂美	行橋TC	門田 和昭 門田 雅子	行橋TC
第18回	H30.11.11	角田 誠一 林 毅	ビッグマウンテン	山本 圭一 鞆野 雅之	NYC 行橋TC	緒方 早苗 弥富 洋美	行橋TC ビッグマウンテン	中島 幸子 向笠 千寿	キットサークル ビッグマウンテン	貴戸 一郎 西村 幸吉	NYC	長岡 洋幸 三岳 正行	行橋TC
第19回	R1.11.17	角田 誠一 那須 敬太	ビッグマウンテン	田中 孝治 松平 洋次郎	行橋テニスサークル ビッグマウンテン	角田 広香 山路 二夕子	ビッグマウンテン	郡谷 里恵子 若井 彩加	ビッグマウンテン	鍋藤 弘明 田邊 義見	行橋TC	池永 良治 池永 三枝	NYC
第20回	R2.11.22	小庄司 秀明 小庄司 涼太	ビッグマウンテン	久富 輝昭 久富 昭拓	ビッグマウンテン	相羽 枝莉子 杉元 小梅	ビッグマウンテン	村山 悟子 豊田 真理	TEAM ZEN NYC	浅倉 学 時野 勝	苺田L.T.C	山口 晃廣 梅崎 好治	行橋TC チームKuF