

男子A級シングルス

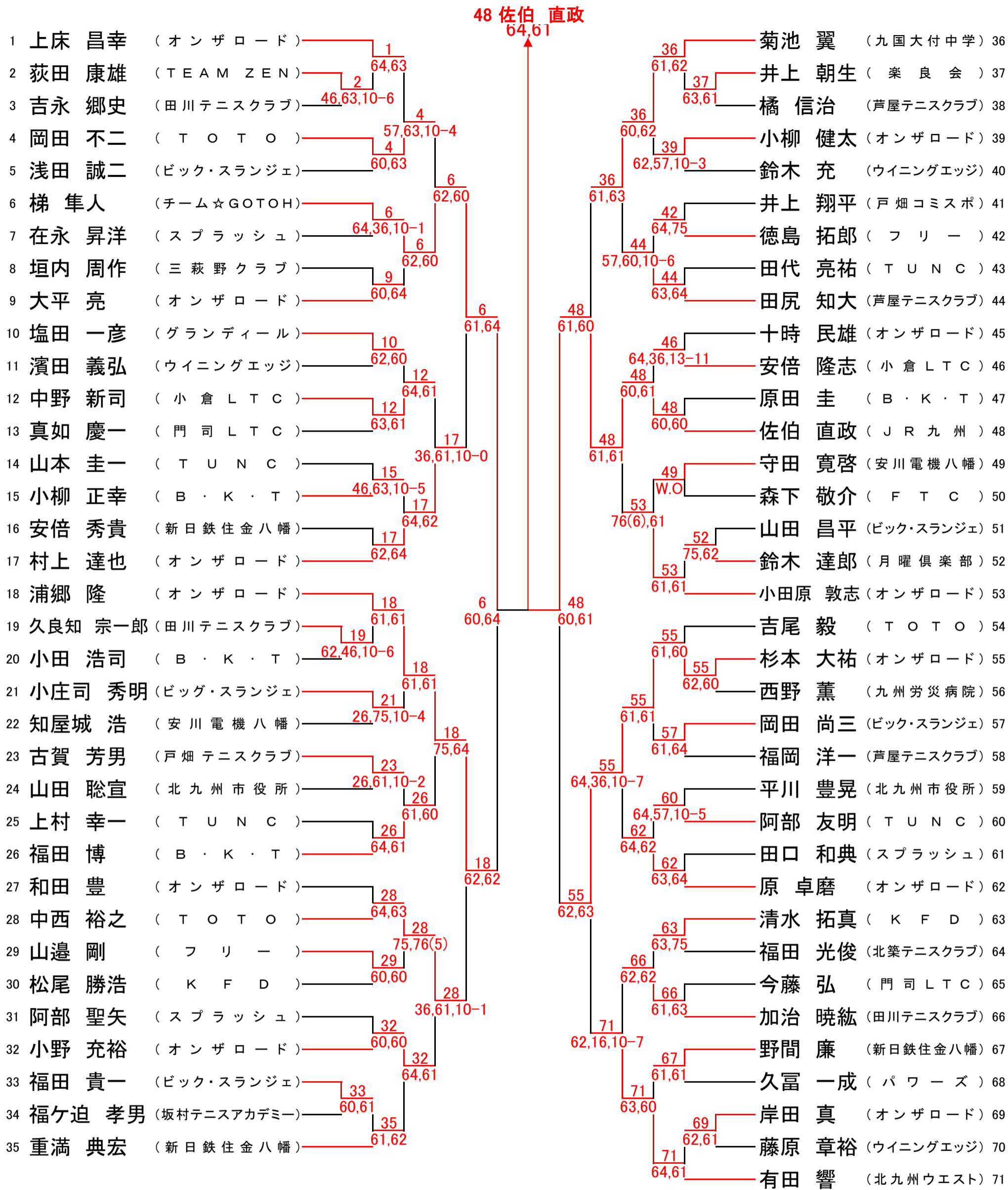

シード順位

- |          |          |
|----------|----------|
| 1 上床 昌幸  | 9 和田 豊   |
| 2 有田 響   | 10 原 卓磨  |
| 3 浦郷 隆   | 11 福田 博  |
| 4 小田原 敦志 | 12 田尻 知大 |
| 5 村上 達也  | 13 十時 民雄 |
| 6 菊池 翼   | 14 大平 亮  |
| 7 重満 典宏  | 15 塩田 一彦 |
| 8 吉尾 毅   | 16 清水 拓真 |

男子A級ダブルス

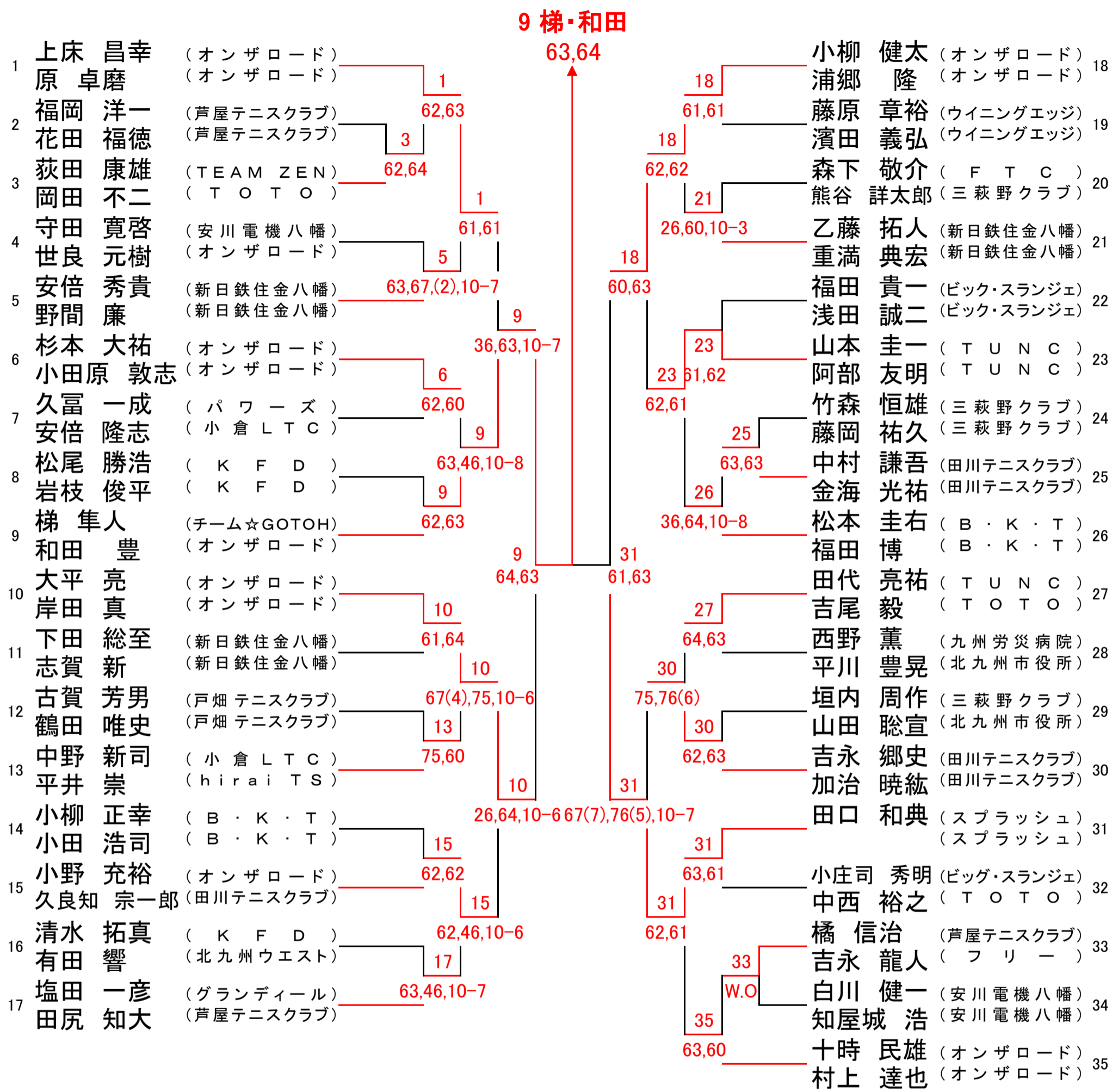

シード順位

- |   |       |   |       |
|---|-------|---|-------|
| 1 | 上床 昌幸 | 5 | 田代 亮祐 |
| 2 | 原 卓磨  | 6 | 吉尾 毅  |
| 3 | 十時 民雄 | 7 | 小柳 健太 |
| 4 | 村上 達也 | 8 | 浦郷 隆  |
|   | 松本 圭右 |   | 塩田 一彦 |
|   | 福田 博  |   | 田尻 知大 |
|   | 大平 亮  |   | 梯 隼人  |
|   | 岸田 真  |   | 和田 豊  |

男子B級シングルス

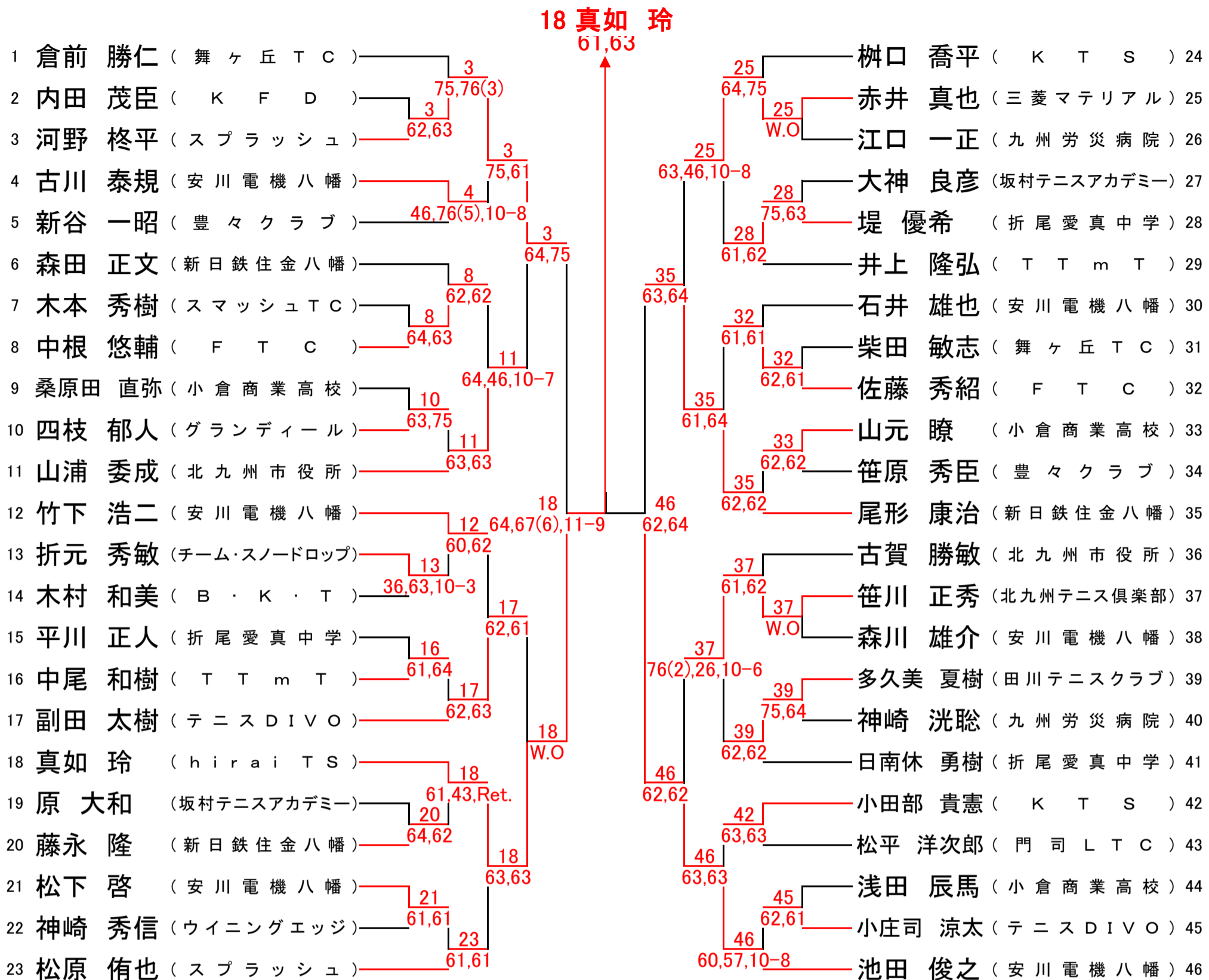

男子B級ダブルス

		19 佐藤・中根			
1	尾形 康治 (新日鉄住金八幡)				石井 雄也 (安川電機八幡)
	倉前 勝仁 (舞ヶ丘TC)	1	16,62,10-4	12	森川 雄介 (安川電機八幡)
2	日南休 勇樹 (折尾愛真中学)	63,62		63,63	牟田 和仁 (KTS)
	平川 正人 (折尾愛真中学)	2		12	田中 孝治 (KTS)
3	神崎 洸聡 (九州労災病院)	W.O		75,63	新谷 一昭 (豊々クラブ)
	江口 一正 (九州労災病院)	1		15	笹原 秀臣 (豊々クラブ)
4	梶口 喬平 (KTS)	60,62		62,64	柴田 敏志 (舞ヶ丘TC)
	小田部 貴憲 (KTS)	4		15	山浦 委成 (北九州市役所)
5	木村 和美 (B・K・T)	61,63		63,75	江口 重幸 (team W.O.TAK)
	尾場瀬 純一 (B・K・T)				西田 卓也 (team W.O.TAK)
6	佐藤 裕介 (FTC)	1		19	堤 優希 (折尾愛真中学)
	赤井 真也 (三菱マテリアル)	6	63,64	64,36,12	副田 太樹 (テニスDIVO)
7	久保 好正 (新日鉄住金八幡)	64,61		63,57,15-13	中尾 和樹 (TTmT)
	牛道 宏文 (新日鉄住金八幡)	8		19	井上 隆弘 (TTmT)
8	四枝 郁人 (グランディール)	75,61		W.O	佐藤 秀紹 (FTC)
	原 大和 (坂村テニスアカデミー)	6		19	中根 悠輔 (FTC)
9	古賀 勝敏 (北九州市役所)	61,63		16,75,10-3	石田 洋一郎 (北九州市役所)
	彌榮 高広 (北九州市役所)	9		19	永友 徹 (北九州市役所)
10	池田 俊之 (安川電機八幡)	36,63,10-8		62,61	梅野 伸治 (J&J)
	松下 啓 (安川電機八幡)	11			井上 悟 (J&J)
11	松原 侑也 (スプラッシュ)	63,75			
	河野 柁平 (スプラッシュ)				

男子C級シングルス(1/2)

決勝

32 吉田 和成  
74 川崎 彰男

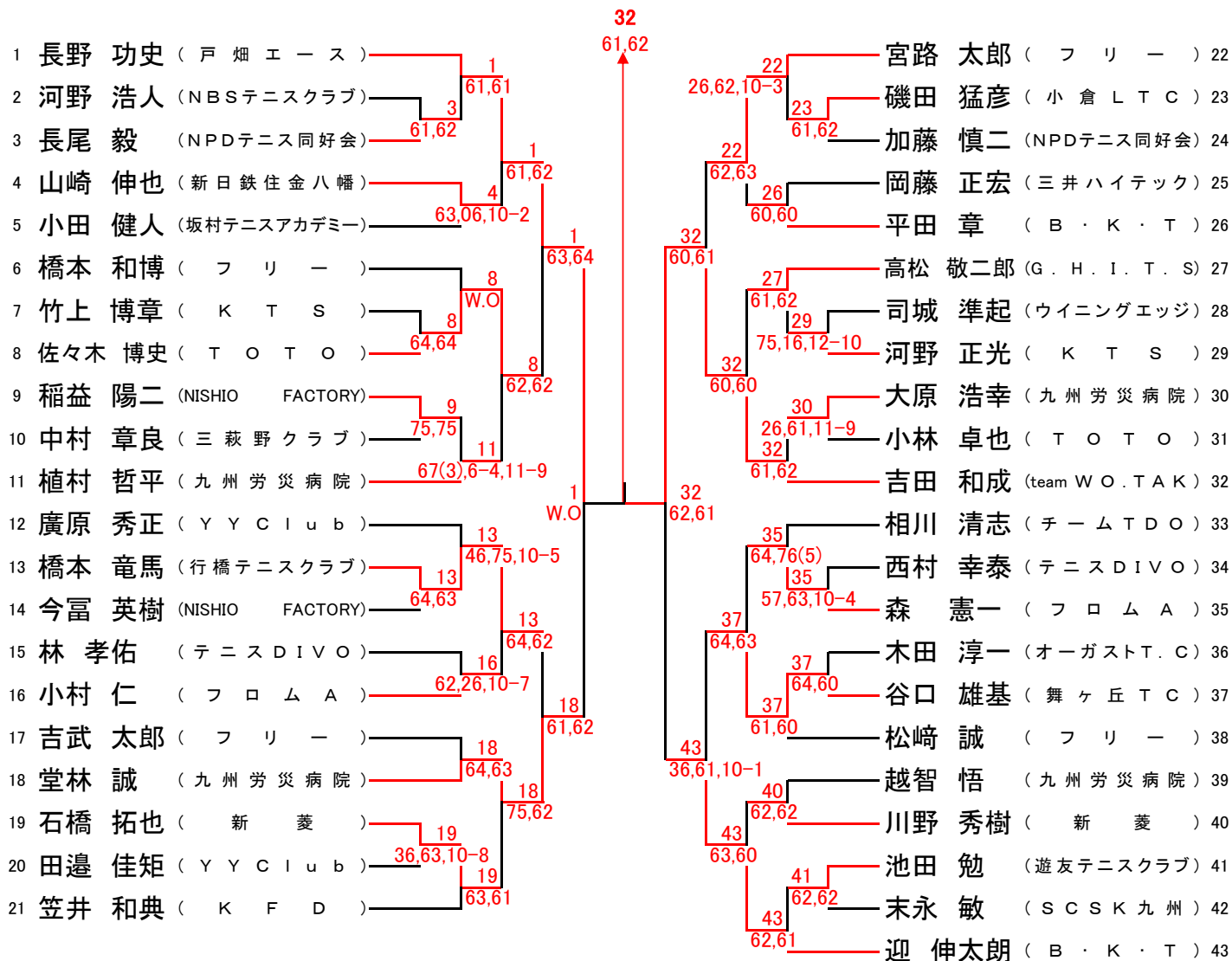

男子C級シングルス(2/2)

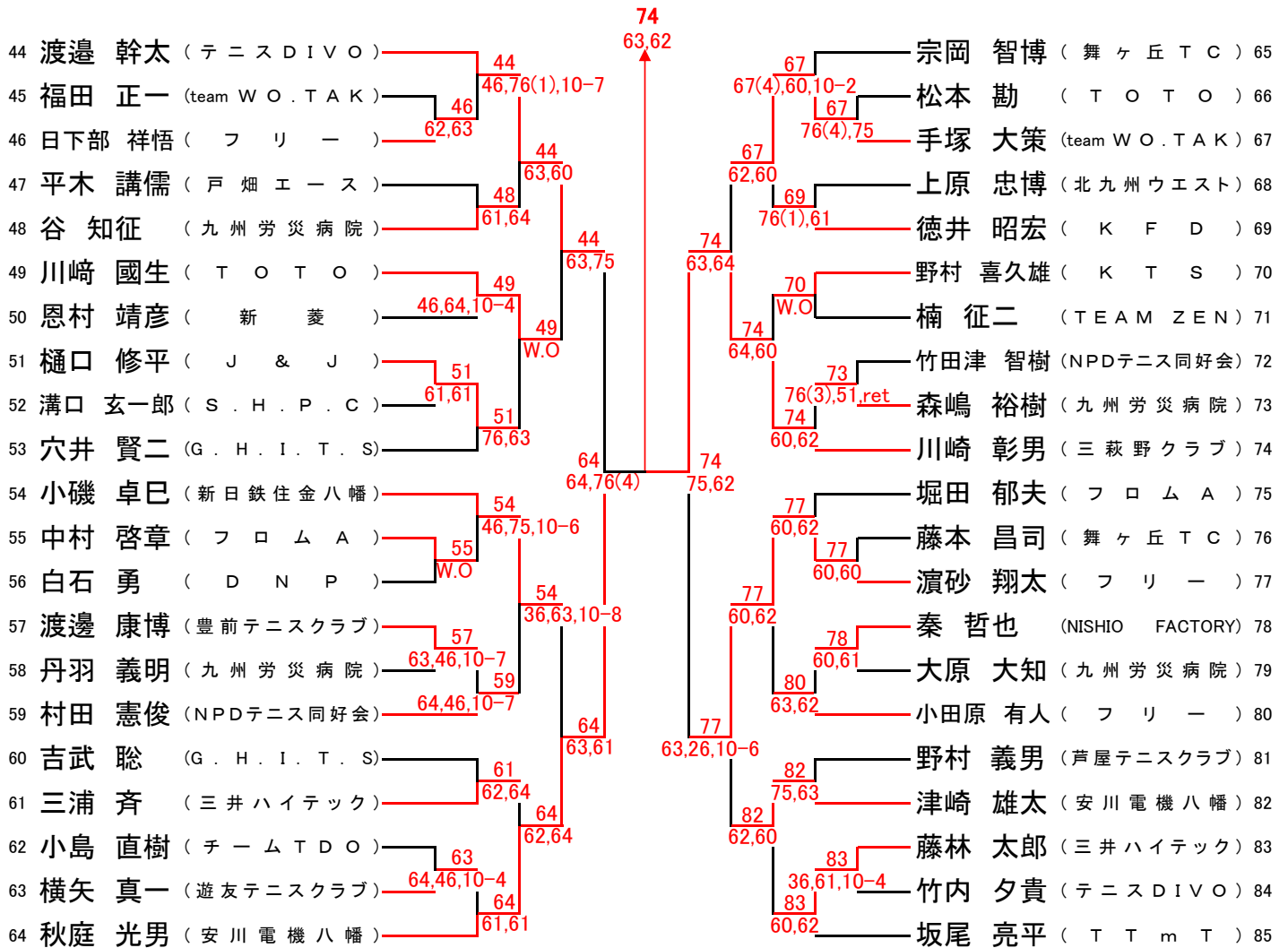



男子C級ダブルス

Rank	Player 1	Player 2	Score	Rank	Player 1	Player 2	Score
1	岩崎 剛 (新日鉄住金八幡)	磯田 猛彦 (小倉LTC)	1	28	福田 正一 (team W O . T A K)	石佛 貞義 (J & J)	29
2	藤林 太郎 (三井ハイテック)	岡藤 正宏 (三井ハイテック)	3	29	丹羽 義明 (九州労災病院)	越智 悟 (九州労災病院)	29
3	内田 博之 (製鉄テニスサークル)	永島 洋一 (製鉄テニスサークル)	6	30	富永 宏之 (Y Y C I u b)	伊達 敦 (行橋テニスクラブ)	30
4	池田 勉 (遊友テニスクラブ)	横矢 真一 (遊友テニスクラブ)	5	31	大杉 博海 (F T C)	竹内 龍介 (ビッグマウンテン)	31
5	中尾 英樹 (フリー)	横井 利明 (戸畑エース)	6	31	迎 伸太朗 (B . K . T)	平田 章 (B . K . T)	32
6	堂林 誠 (九州労災病院)	谷 知征 (九州労災病院)	6	31	川崎 國生 (T O T O)	手塚 大策 (team W O . T A K)	33
7	竹内 義幸 (穴生テニスクラブ)	宮川 秀樹 (穴生テニスクラブ)	11	34	植村 哲平 (九州労災病院)	沖原 正和 (九州労災病院)	34
8	新保 禎信 (三菱マテリアル)	松本 康昭 (三菱マテリアル)	8	35	河野 正光 (K T S)	野村 喜久雄 (K T S)	35
9	唐鎌 寛崇 (安川電機)	福井 耕平 (安川電機)	10	36	日下部 祥悟 (フリー)	金城 光平 (フリー)	36
10	野村 義男 (芦屋テニスクラブ)	渡部 俊二 (芦屋テニスクラブ)	11	37	上田 忠雄 (T O T O)	西村 幸泰 (テニスD I V O)	37
11	相川 清志 (チームT D O)	田中 論 (チームT D O)	11	38	駒方 茂浩 (チーム・スノードロップ)	齋藤 大弥 (チーム・スノードロップ)	38
12	鶴我 貴秀 (フリー)	中武 繁寿 (フリー)	11	39	橋本 竜馬 (行橋テニスクラブ)	小田 健人 (坂村テニスアカデミー)	39
13	大原 浩幸 (九州労災病院)	大原 大知 (九州労災病院)	16	40	亀川 浩二 (穴生テニスクラブ)	谷口 政治 (舞ヶ丘T C)	40
14	武田 和能 (テニスD I V O)	島本 磨 (テニスD I V O)	16	41	村田 憲俊 (NPDテニス同好会)	大隈 将平 (NPDテニス同好会)	41
15	稲田 信人 (Y Y C I u b)	中嶋 政司 (TEAM ZEN)	16	42	佐々木 博史 (T O T O)	廣原 秀正 (Y Y C I u b)	42
16	月田 友章 (舞ヶ丘T C)	三留 健吾 (舞ヶ丘T C)	16	43	花田 久嗣 (新菱)	吉武 幸規 (新菱)	43
17	川野 秀樹 (新菱)	石橋 拓也 (新菱)	17	44	井上 明輝 (穴生テニスクラブ)	隅田 清 (穴生テニスクラブ)	44
18	河野 浩人 (NBSテニスクラブ)	山崎 伸也 (新日鉄住金八幡)	17	45	中西 正 (新日鉄住金八幡)	野村 法文 (フリー)	45
19	秋庭 光男 (安川電機八幡)	津崎 雄太 (安川電機八幡)	19	46	谷口 雄基 (舞ヶ丘T C)	渡邊 幹太 (テニスD I V O)	46
20	柚木 孝志 (J & J)	園田 直彦 (J & J)	16	47	河野 隆信 (J & J)	松本 太樹 (J & J)	47
21	伊藤 星児 (G . H . I . T . S)	柏木 修 (G . H . I . T . S)	21	48	川崎 彰男 (三萩野クラブ)	吉田 和成 (team W O . T A K)	48
22	竹田津 智樹 (NPDテニス同好会)	加藤 慎二 (NPDテニス同好会)	23	49	川上 貴久 (NISHIO FACTORY)	今富 英樹 (NISHIO FACTORY)	49
23	福富 俊嗣 (フリー)	中條 謙治 (フリー)	23	50	田邊 義見 (Y Y C I u b)	田邊 佳矩 (Y Y C I u b)	50
24	秦 哲也 (NISHIO FACTORY)	稲益 陽二 (NISHIO FACTORY)	26	51	山本 壮太 (製鉄テニスサークル)	茅野 孝之 (製鉄テニスサークル)	51
25	仲宗根 康弘 (三菱化学)	白石 勇 (D N P)	26	52	谷 英明 (G . H . I . T . S)	佐藤 真一 (オーガストT . C)	52
26	畠中 晃 (戸畑エース)	宮路 太郎 (フリー)	26	53	松本 勘 (T O T O)	小林 卓也 (T O T O)	53
27	笠井 和典 (K F D)	徳井 昭宏 (K F D)	75,63				

46 川崎・吉田

64,46,10-1

**女子A級シングルス**

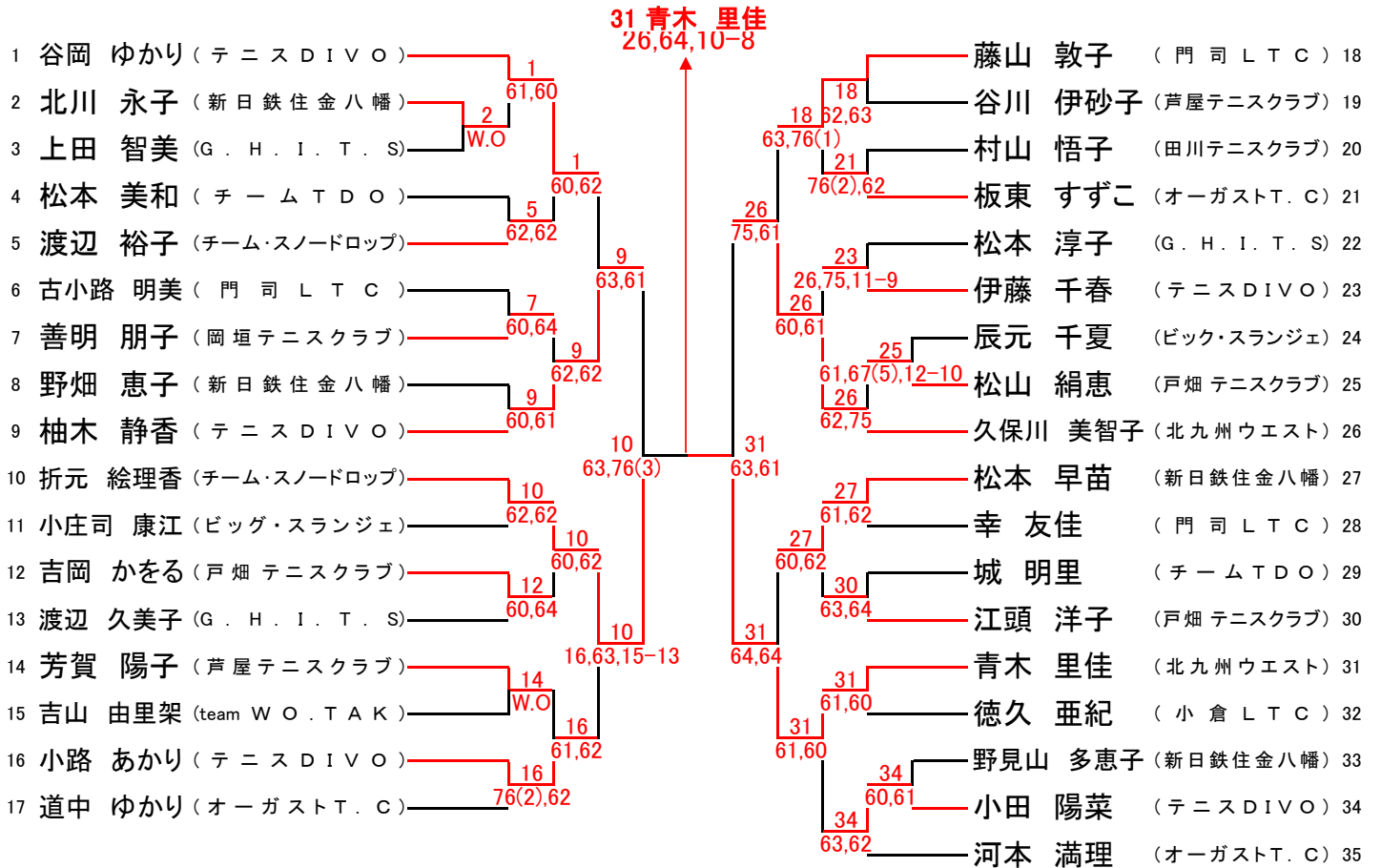

シード順位

- |           |          |
|-----------|----------|
| 1 谷岡 ゆかり  | 5 松本 早苗  |
| 2 河本 満理   | 6 柚木 静香  |
| 3 折元 絵理   | 7 道中 ゆかり |
| 4 久保川 美智子 | 8 藤山 敦子  |



女子A級ダブルス

1 竹ノ脇・安部

62,75

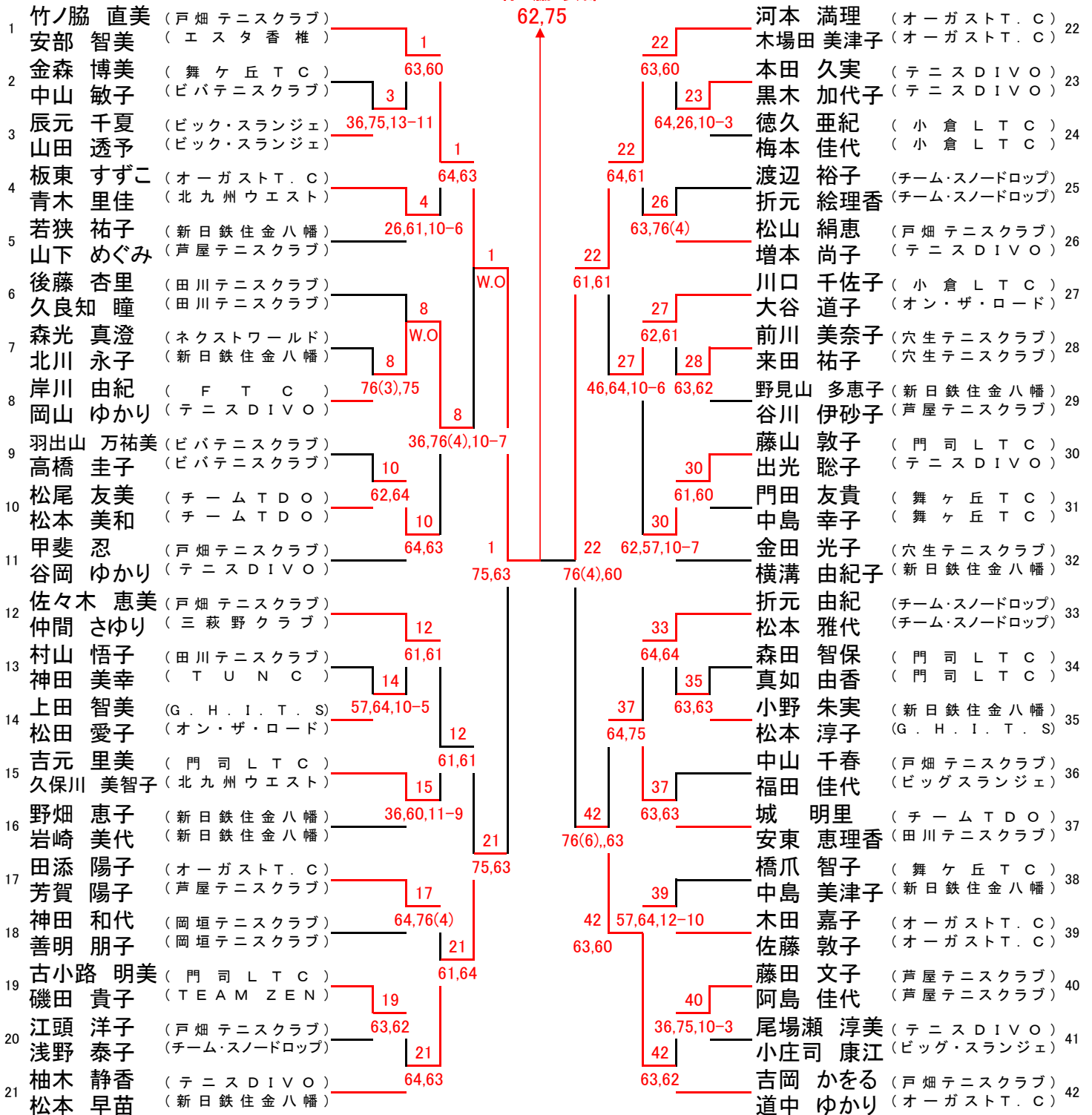

シード順位

- 1 竹ノ脇 直美
- 2 安部 智美
- 3 吉岡 かをる
- 4 道中 ゆかり
- 5 佐々木 恵美
- 6 仲間 さゆり
- 7 金田 光子
- 8 横溝 由紀子
- 9 柚木 静香
- 10 松本 早苗
- 11 河本 満理
- 12 木場田 美津子
- 13 甲斐 忍
- 14 谷岡 ゆかり
- 15 折元 由紀
- 16 松本 雅代

女子B級シングルス

12 木藤 唯

76(4)、63

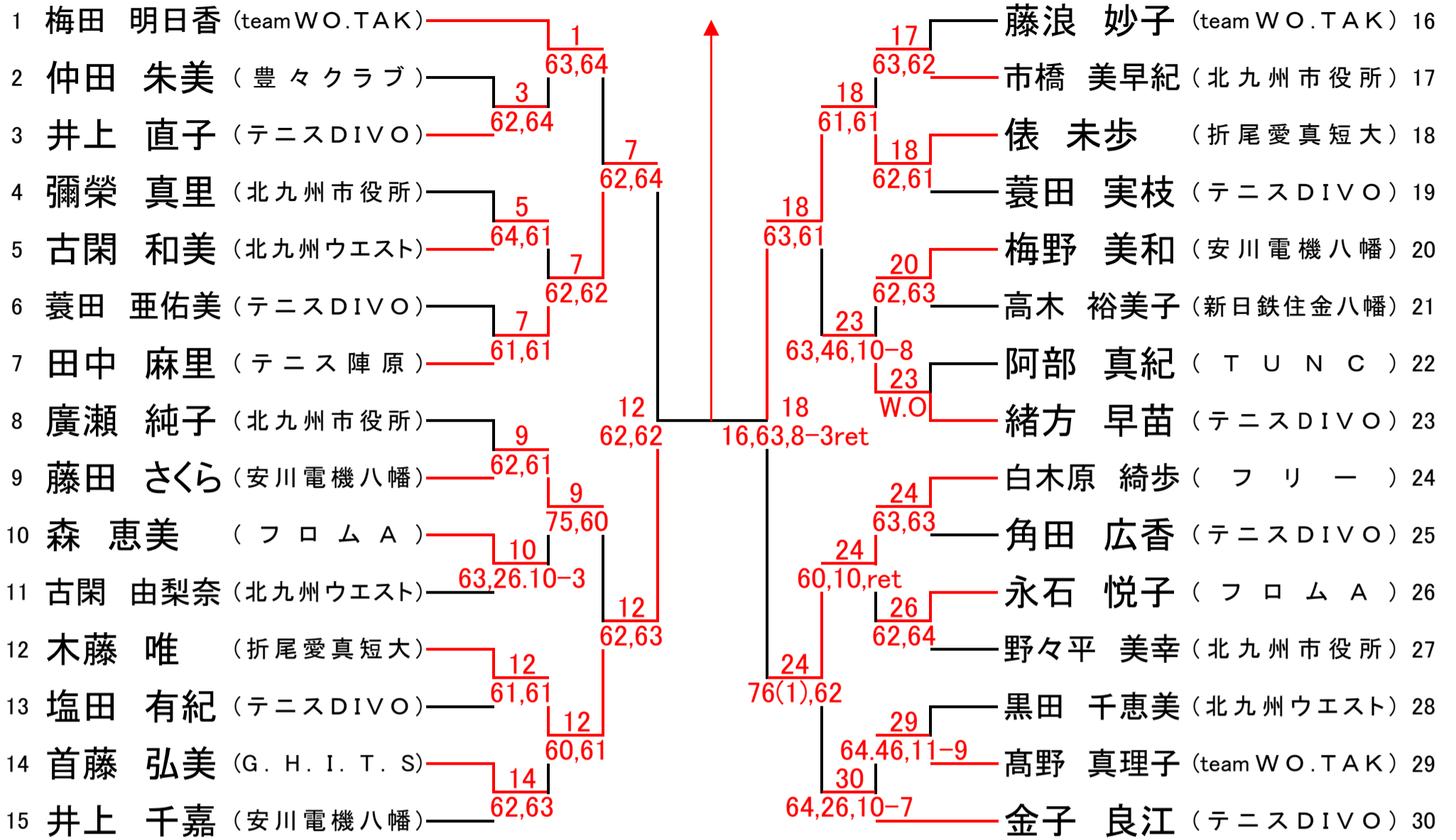

女子B級ダブルス

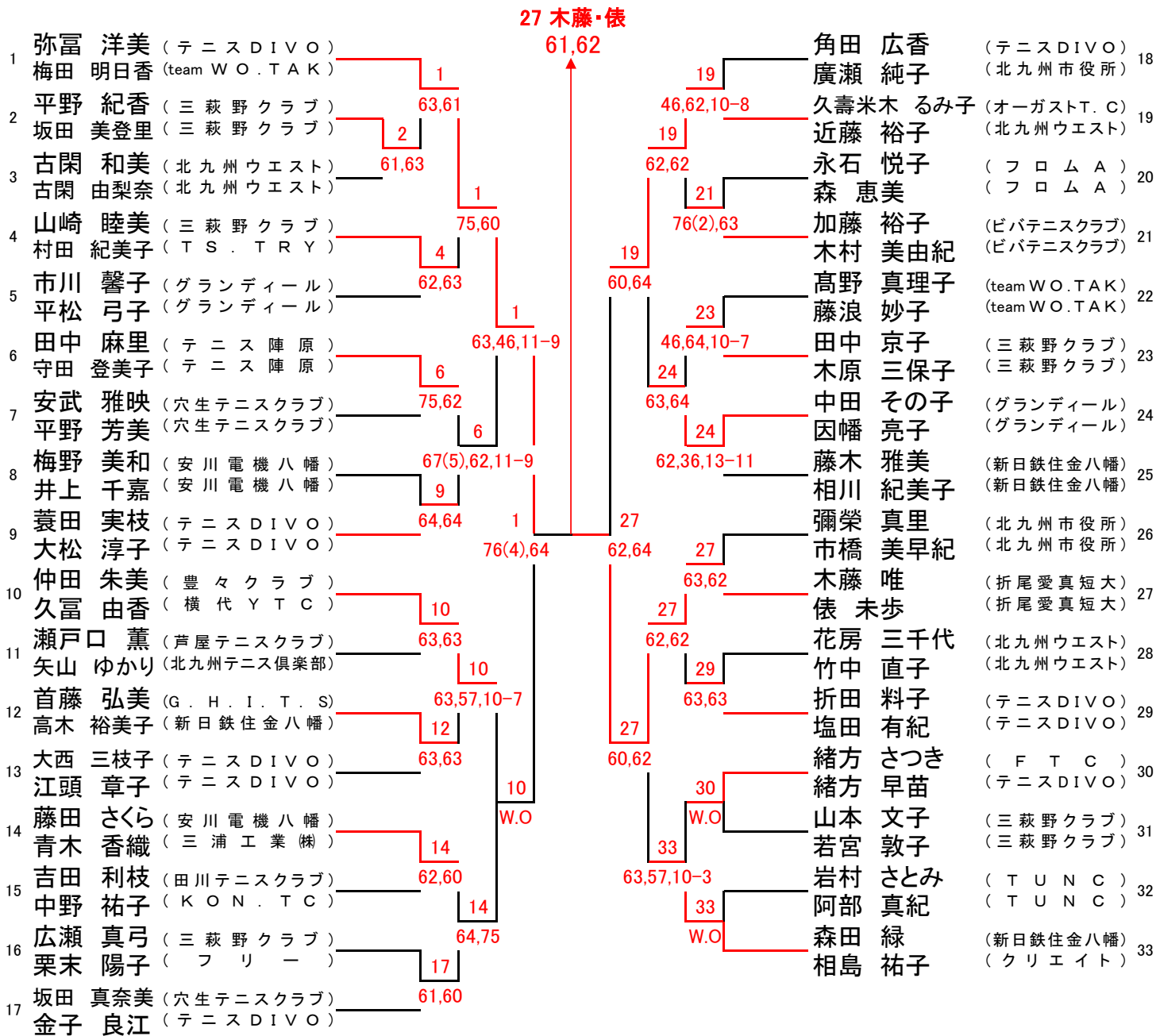

# 女子C級シングルス

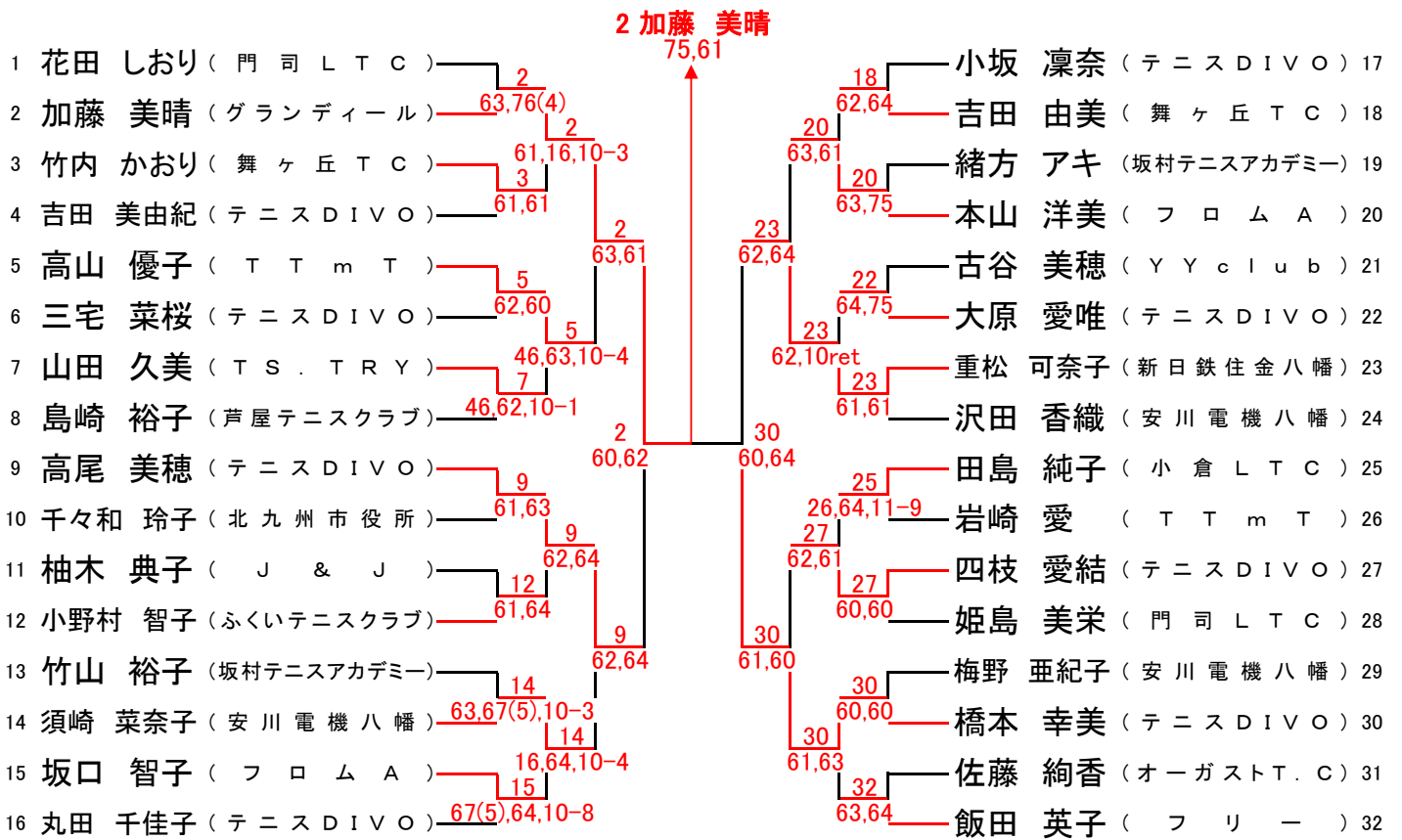

女子C級ダブルス

順位	選手名	所属	スコア	順位	選手名	所属	スコア
1	白石 淑美 (安川電機八幡)			16	高野 香織 (フロムA)		
1	安岡 加寿恵 (安川電機八幡)		1	17	坂口 智子 (フロムA)		
2	中島 裕子 (TOTO)		62,61	17	古谷 美穂 (YYclub)		36,75,10-8
2	小味山 裕子 (TOTO)		3	19	吉田 美由紀 (テニスDIVO)		
3	菊池 久実 (坂村テニスアカデミー)		63,63	19	柚木 典子 (J & J)		67,75,10-8
3	緒方 アキ (坂村テニスアカデミー)		6	19	富士永 ゆとり (J & J)		
4	吉田 由美 (舞ヶ丘TC)		26,61,10-8	19	千々和 玲子 (北九州市役所)		63,62
4	竹下 めぐみ (舞ヶ丘TC)		5	23	福田 聖子 (北九州市役所)		
5	前田 実千子 (三萩野クラブ)		63,63	23	阿部 良子 (北九州ウエスト)		62,61
5	高崎 和代 (桃園LTC)		6	21	住本 由美 (岡垣テニスクラブ)		
6	恩田 京子 (小倉LTC)		76(4),61	21	田崎 英子 (テニスDIVO)		63,62
6	田島 純子 (小倉LTC)		6	23	春名 美穂 (テニスDIVO)		
7	宮崎 和子 (門司LTC)		61,75	23	須崎 菜奈子 (安川電機八幡)		61,57,10-6
7	近藤 賀恵 (門司LTC)			23	桑原 享子 (安川電機八幡)		
8	加来 千代子 (新日鉄住金八幡)		10	30	豊田 真理 (三萩野クラブ)		62,64
8	重松 可奈子 (新日鉄住金八幡)		8	30	姫島 美栄 (門司LTC)		
9	大原 愛唯 (テニスDIVO)		60,61	24	岩中 麻里 (グランディール)		
9	三宅 菜桜 (テニスDIVO)		10	24	加藤 美晴 (グランディール)		
10	原田 亙 (門司LTC)		63,63	25	梅野 亜紀子 (安川電機八幡)		61,76(2)
10	中原 友子 (門司LTC)		10	27	沢田 香織 (安川電機八幡)		
11	吉永 昌子 (フリー)		63,60	27	島崎 裕子 (芦屋テニスクラブ)		63,64
11	廣瀬 愛子 (舞ヶ丘TC)		10	27	内藤 真理子 (芦屋テニスクラブ)		
12	飯田 英子 (フリー)		75,57,13-11	30	森本 幸子 (坂村テニスアカデミー)		64,64
12	丸田 千佳子 (テニスDIVO)		12	30	竹山 裕子 (坂村テニスアカデミー)		
13	福村 久枝 (芦屋テニスクラブ)		46,61,10-1	29	阿部 智美 (舞ヶ丘TC)		63,46,10-5
13	鷺崎 小夜子 (芦屋テニスクラブ)		12	29	西 環 (舞ヶ丘TC)		
14	岡田 富美子 (安川電機八幡)		63,64	W.O	鶴田 弘子 (ビバテニスクラブ)		
14	平山 明美 (安川電機八幡)		14	30	中尾 薫 (ビバテニスクラブ)		
15	本山 洋美 (フロムA)		16,75,10-4	30	花田 しおり (門司LTC)		62,75
15	栗田 敦子 (フロムA)			30	山本 律 (門司LTC)		

10 原田・中原

63,76(1)

## 男子35才以上シングルス

シード順位

1	1	G0021686	中島 友輝 (インフィニティTC)	中島 友輝
	2	G0020519	原田 洋志 ( F T C )	61,60
	3		井村 慎一郎 ( 9 5 9 )	中島 友輝
				62,64
2	4	G0021714	松井 直 ( F T C )	松井 直
				W.O

## 男子45才以上シングルス

シード順位	No.	登録番号	氏名	所属	順位	リーグ戦結果			勝敗数
						ドロー:1	ドロー:2	ドロー:3	
1	1	G0015097	角山 浩章	カクテル企画	2		60,60	26,26	1-1
	2		河野 誠司	T U N C	3	06,06		26,16	0-2
	3	G0014292	遠藤 浩幸	佐賀クラブ	1	62,62	62,61		2-0

## 男子50才以上シングルス

シード順位 No. 登録番号

1	1	G0020921	福母 祐二 (チームZERO9)	福母 祐二
	2		BYE	62,64
	3		武花 正章 (北九州ウエスト)	大松 俊英
	4		大松 俊英 (パワーズ)	W.O
	5		鞆野 和彦 (行橋テニスクラブ)	鞆野 和彦
	6	G0019331	菅野 致史 (栗本鐵工所)	67(4)、76(2)、10-6
	7		尾田 幸生 (パワーズ)	鞆野 和彦
				26,60,10-2
2	8	G0021623	廣岡 和彦 (ファーストT.C)	尾田 幸生
				26,64,10-6
				福母 祐二
				26,60,10-5



# 男子55才以上シングルス

シード順位 No. 登録番号

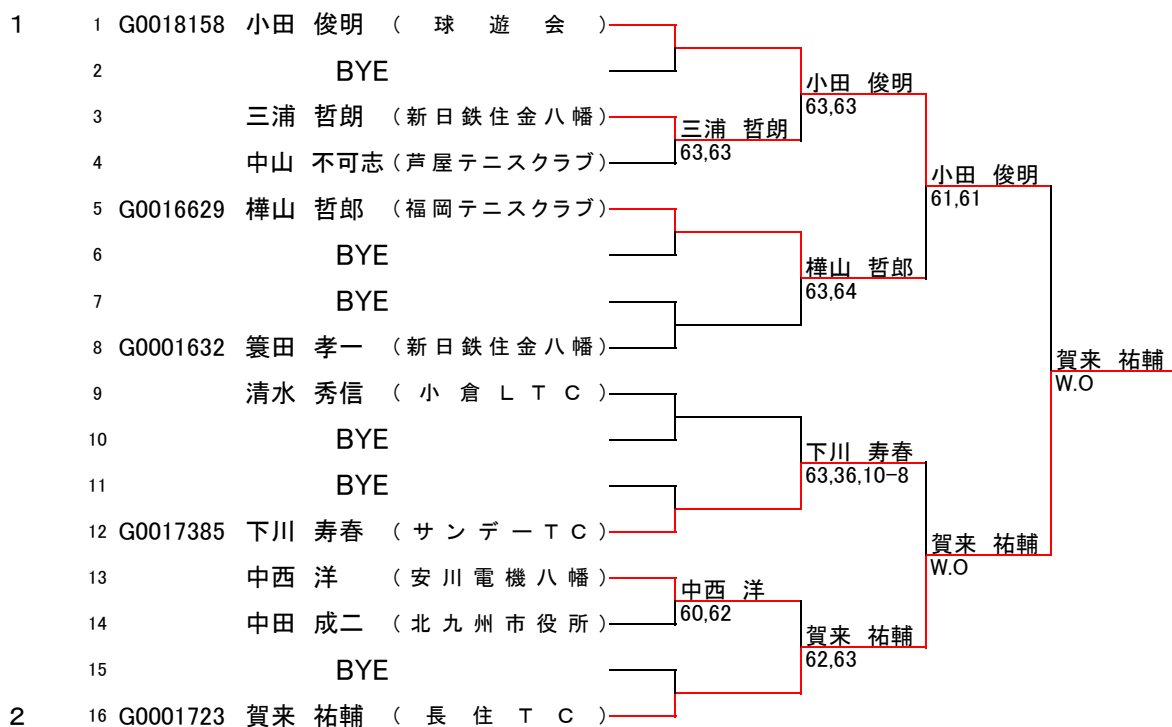



# 男子65才以上シングルス

シード順位 No. 登録番号

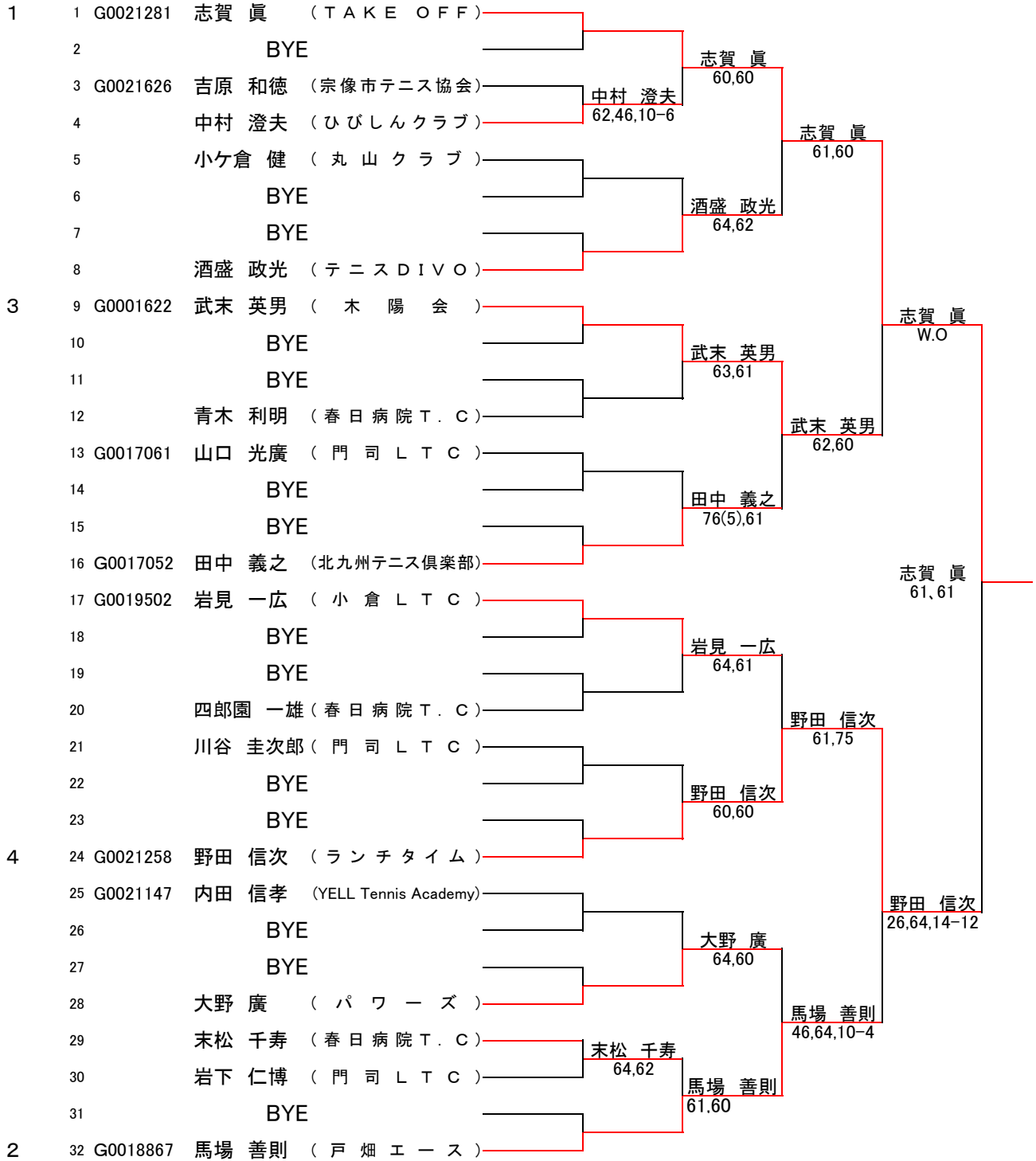

## 男子70才以上シングルス

シード順位 No. 登録番号

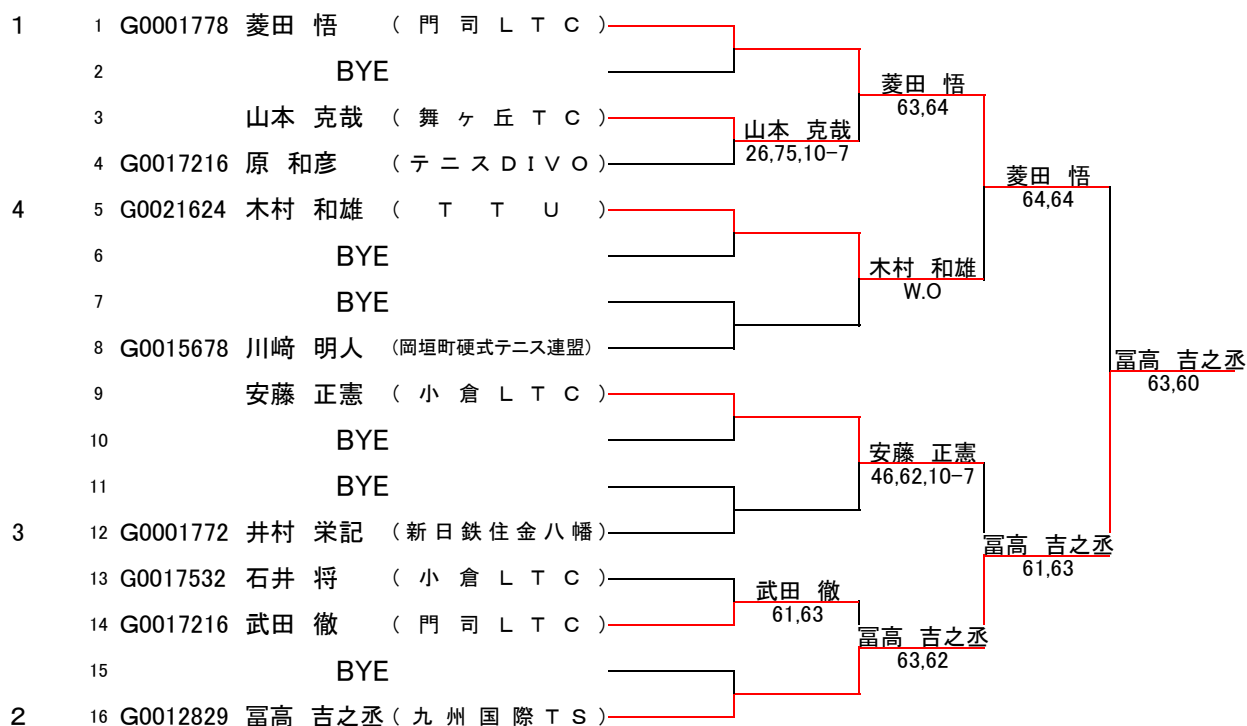

## 男子75才以上シングルス

シード順位 No. 登録番号

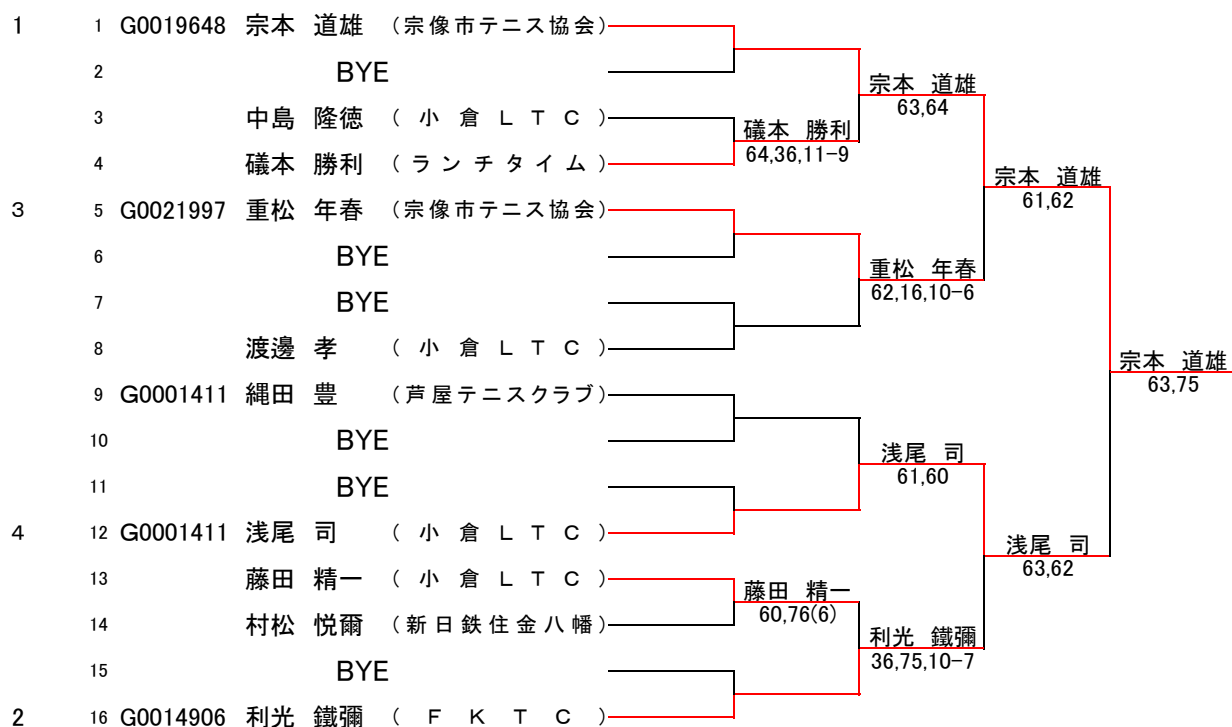

## 男子40才以上ダブルス

シード順	No.	登録番号	選手名	所属	対戦相手	スコア
1	1		篠崎 太望	(グランディール)	篠崎・福積	篠崎・福積 62,63
	1		福積 康弘	(グランディール)		
	2		前田 茂行	(北九州ウエスト)	W.O	
			河野 誠司	(T U N C)		
	3		高橋 博文	(オン・ザ・ロード)	高橋・和田	
			和田 法明	(オン・ザ・ロード)		
	4		土屋 正樹	(テニスDIVO)	60,62	
			宮澤 浩之	(テニスDIVO)		

## 男子50才以上ダブルス

シード順	No.	登録番号	選手名	所属	対戦相手	スコア
1	1		鞆野 和彦	(行橋テニスクラブ)	鞆野・鞆野	鞆野・鞆野 36,62,10-8
	1		鞆野 雅之	(行橋テニスクラブ)		
	2		松永 圭司	(戸畑テニスクラブ)	62,63	
			栗末 隆彦	(戸畑テニスクラブ)		
	3		首藤 浩文	(T O T O)	大松・尾田	
			久保 園 茂	(T O T O)		
	4		大松 俊英	(パワーズ)	62,64	
			尾田 幸生	(パワーズ)		

## 男子55才以上ダブルス

シード順	No.	登録番号	選手名	所属	対戦相手	スコア	
1	1	G0021645	林 洋明	(協和発酵バイオ)	林・十楽	林・十楽 67(4), 64,10-8	
	1	G0018145	十楽 浩之	(いのうえテニスガーデン)			
	2		BYE				
	3		加藤 哲	(タチバナクラブ)	三浦・金田		
			瀬口 俊二	(タチバナクラブ)			
	4		三浦 哲朗	(新日鉄住金八幡)	61,64		
			金田 正文	(穴生テニスクラブ)			
	5		徳永 拓司	(タチバナクラブ)	中田・清水		
			内田 稔章	(タチバナクラブ)			
	6		中田 成二	(北九州市役所)	62,61		
			清水 秀信	(小倉LTC)			
	7		BYE				
	2	8	G0001723	賀来 祐輔	(長住T.C)		賀来・蓑田
		8	G0001632	蓑田 孝一	(新日鉄住金八幡)		





## 男子65才以上ダブルス

シード順	No.	登録番号	選手名 (所属)	スコア
1	1	G0021258	野田 信次 (ランチタイム)	63,63
	1	G0017052	田中 義之 (北九州テニス倶楽部)	
	2		BYE	62,60
	3		吉岡 隆司 (春日病院T.C)	
	3		海蔵寺 善徳 (春日病院T.C)	75,76(7)
	4		中川 和夫 (戸畑エース)	
	4		大橋 久一 (戸畑エース)	62,63
	5		小ヶ倉 健 (丸山クラブ)	
	5		柏崎 敏美 (門司LTC)	62,62
	6		BYE	
	7		BYE	76(3),63
	8		原口 三男 (小倉LTC)	
	8	G0019502	岩見 一広 (小倉LTC)	76(4),62
	9		矢野 隆 (新日鉄住金八幡)	
	9		黒田 利明 (穴生テニスクラブ)	61,61
10		BYE		
11		BYE	57,63,10-8	
12		小林 信幸 (北九州テニス倶楽部)		
12		大野 廣 (パワーズ)	61,61	
13		岩下 仁博 (門司LTC)		
13		川谷 圭次郎 (門司LTC)	61,61	
14		青木 利明 (春日病院T.C)		
14		四郎園 一雄 (春日病院T.C)	61,61	
15		BYE		
2	16	G0018867	馬場 善則 (戸畑エース)	61,61
	16		田中 哲司 (戸畑エース)	

## 男子70才以上ダブルス

シード順	No.	登録番号	選手名 (所属)	スコア
1	1	G0012829	富高 吉之丞 (九州国際TS)	62,75
	1	G0001778	菱田 悟 (門司LTC)	
	2		山本 克哉 (舞ヶ丘TC)	64,26,10-3
	2		山口 敏幸 (フリー)	
3	G0001772	井村 栄記 (新日鉄住金八幡)	64,26,10-3	
3	G0022055	原 和彦 (テニスDIVO)		
4	G0015678	川崎 明人 (岡垣町硬式テニス連盟)	06,64,10-7	
4		安藤 正憲 (小倉LTC)		

## 男子75才以上ダブルス

シード順	No.	登録番号	氏名 (所属)	スコア	ペア
1	1	G0008059	大野 悦一 (木陽会)	76(4),61	大野・甲斐
			甲斐 一徳 (木陽会)		
			田中 告雄 (宗像テニスクラブ)		
	2		山田 満城 (宗像テニスクラブ)		大野・甲斐
	3		村松 悦爾 (新日鉄住金八幡)	75,60	村松・仲摩
			仲摩 博至 (新日鉄住金八幡)		
2	4		磯本 勝利 (ランチタイム)	62,61	
			今藤 弘一 (門司LTC)		

## 男子80才以上ダブルス

シード順位	No.	登録番号	氏名	所属	順位	リーグ戦結果			勝敗数
						ドロウ:1	ドロウ:2	ドロウ:3	
1	1		原 辰男	ランチタイム	1	/	84	83	2-0
			毛利 義夫	ランチタイム					
2	2	G0014561	本村 道生	小倉LTC	2	48	/	81	1-1
		G0001411	浅尾 司	小倉LTC					
3	3	G0001824	鍋島 幸次	小倉LTC	3	38	18	/	0-2
		G0003408	野村 右太郎	小倉LTC					

## 女子50才以上シングルス

シード順位	No.	登録番号	氏名	所属	順位	リーグ戦結果			勝敗数
						ドロー:1	ドロー:2	ドロー:3	
1	1	L0011658	岩本 由美子	エスタ香椎	1		60,61	61,60	2-0
	2		青木 美香	T S . T R Y	2	06,16		64,63	1-1
	3		小川 千恵美	北九州テニス倶楽部	3	16,06	46,36		0-2

## 女子55才以上シングルス

シード順位	No.	登録番号	氏名	所属
1	1	L0004893	藤城 治美	(ふくいテニスクラブ)
	2		BYE	
	3	L0018556	早川 幸恵	(北九州ウエスト)
	4	L0011869	牛島 めぐみ	(北九州テニス倶楽部)
	5		入江 千里	(G . H . I . T . S)
	6		BYE	
	7		BYE	
	2	8	L0010670	首藤 美津子

	藤城 治美 61,61
	牛島 めぐみ 60,60
	藤城 治美 60,64
	首藤 美津子 62,61

## 女子55才以上ダブルス

シード順位	No.	登録番号	氏名	所属
1	1	L0002671	深田 三枝子	(足立ガーデンTS)
		L0003767	土橋 雅子	(フォーライフ)
	2		BYE	
	3		清水 佳子	(三萩野クラブ)
			藤井 真理子	(小倉LTC)
	4	L0010670	首藤 美津子	(北九州テニス倶楽部)
		L0018556	早川 幸恵	(北九州ウエスト)
	5	L0011869	牛島 めぐみ	(北九州テニス倶楽部)
			入江 千里	(G . H . I . T . S)
	6		BYE	
7		BYE		
2	8	L0018475	吉田 扶美代	(オーガストT.C)
		L0005985	山崎 陽子	(古賀市テニス協会)

	深田・土橋 62,60
	清水・藤井 61,63
	深田・土橋 63,61
	吉田・山崎 62,61

## 女子60才以上ダブルス

シード順位	No.	登録番号	氏名	所属
1	1	L0001896	川田 洋子	(足立ガーデンTS)
		L0009140	林 加代子	(ふくいテニスクラブ)
	2		田中 エイ子	(北九州ウエスト)
			大槻 良子	(穴生テニスクラブ)
	3	L0000775	向野 晴美	(テニスDIVO)
		L0018917	栗谷 由美子	(北九州ウエスト)
	4	L0002672	藤野 睦子	(グリーンビレッジTC)
		L0018931	角田 久美恵	(芦屋テニスクラブ)

	田中・大槻 62,62
	藤野・角田 64,62
	藤野・角田 16,75,10-4