

# 1部 男子35才以上

1 浦郷・和田

46,64,10-8

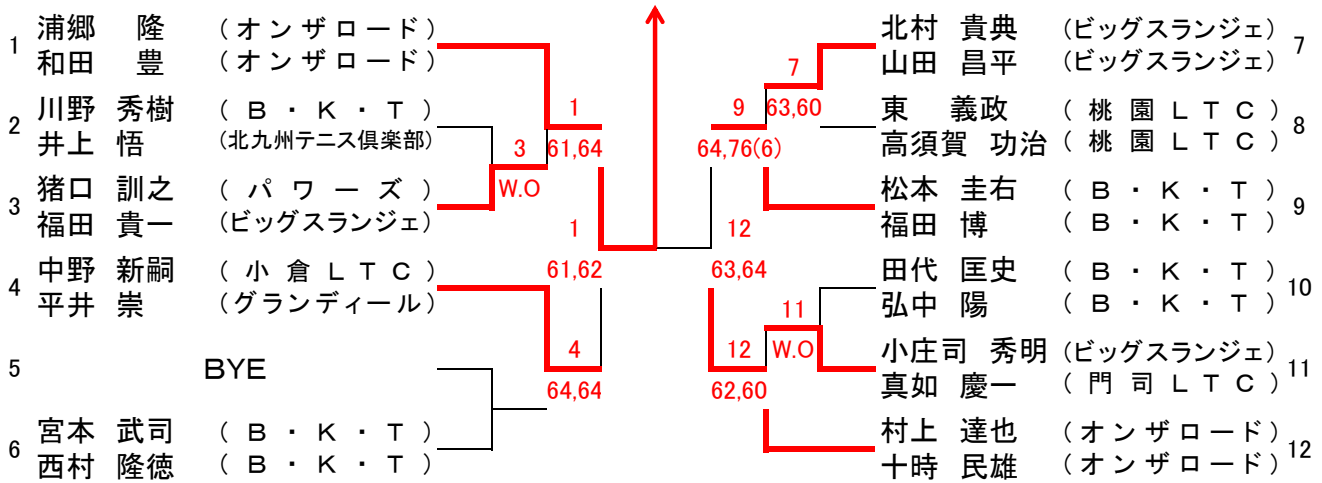

シード順位

- |         |         |
|---------|---------|
| 1 浦郷 隆  | 3 中野 新嗣 |
| 和田 豊    | 平井 崇    |
| 2 村上 達也 | 4 松本 圭右 |
| 十時 民雄   | 福田 博    |

# 2部 男子45才以上

9 小野・尾田

64,67(3),10-7

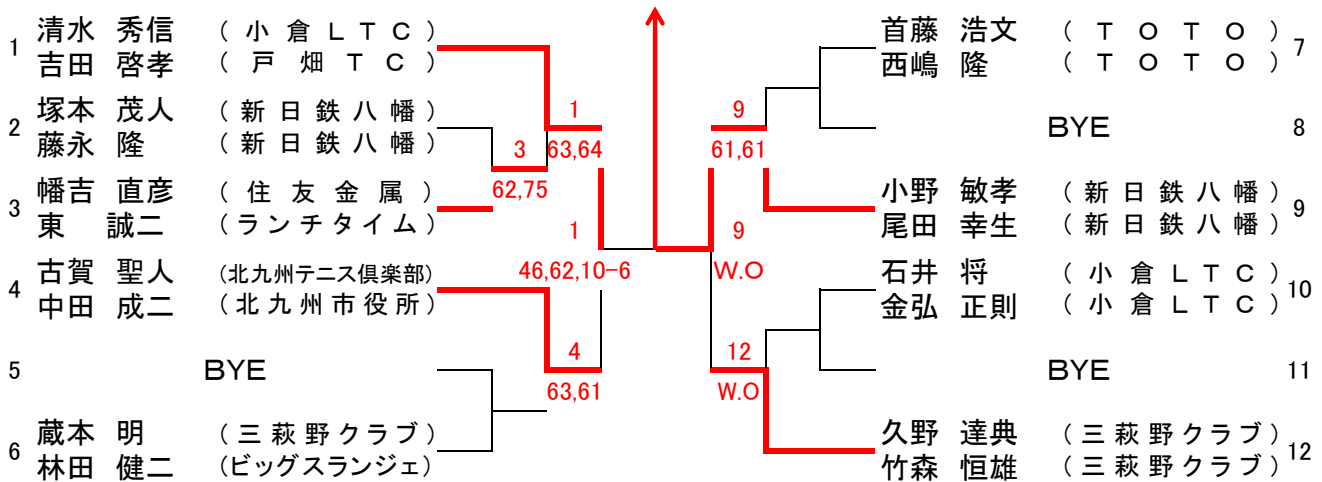

シード順位

- |         |         |
|---------|---------|
| 1 清水 秀信 | 3 小野 敏孝 |
| 吉田 啓孝   | 尾田 幸生   |
| 2 久野 達典 | 4 古賀 聖人 |
| 竹森 恒雄   | 中田 成二   |

### 3部 男子55才以上

#### 1 秋葉・井上

64,63

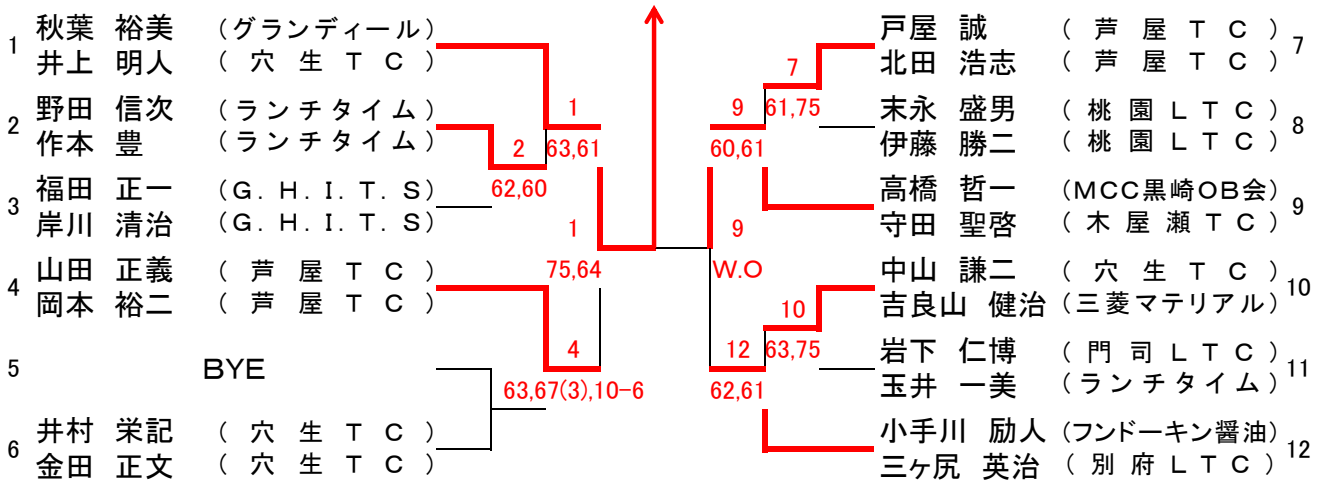

### 4部 男子60才以上

#### 9 中田・星子

63,76(3)

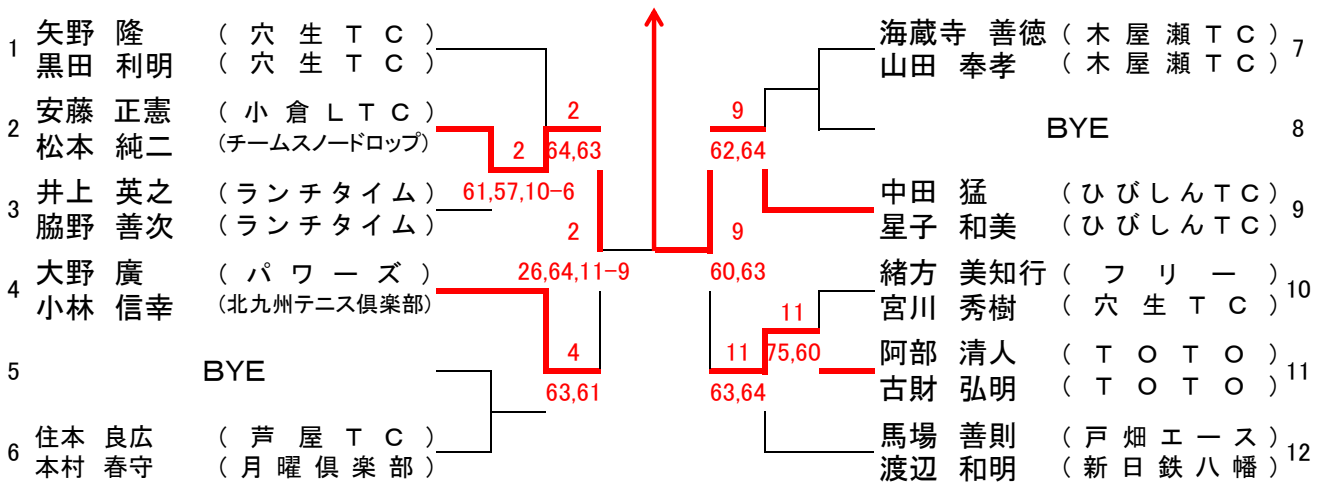

## 5部 男子65才以上

1 富高・菱田

62,75

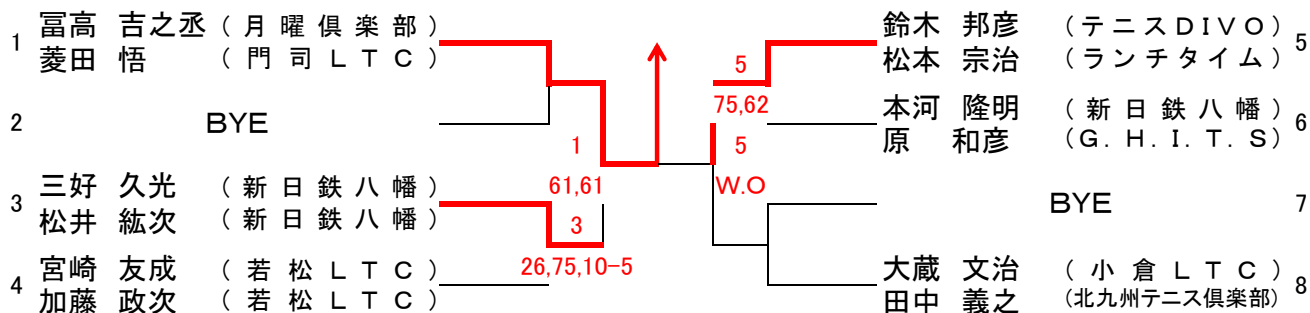

## 6部 男子70才以上

1 浅尾・浦部

63,61

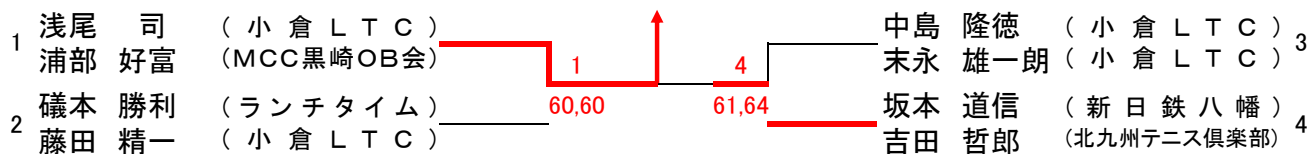

# 7部 女子35才以上

31 奥原・村上  
67(3),60,10-1

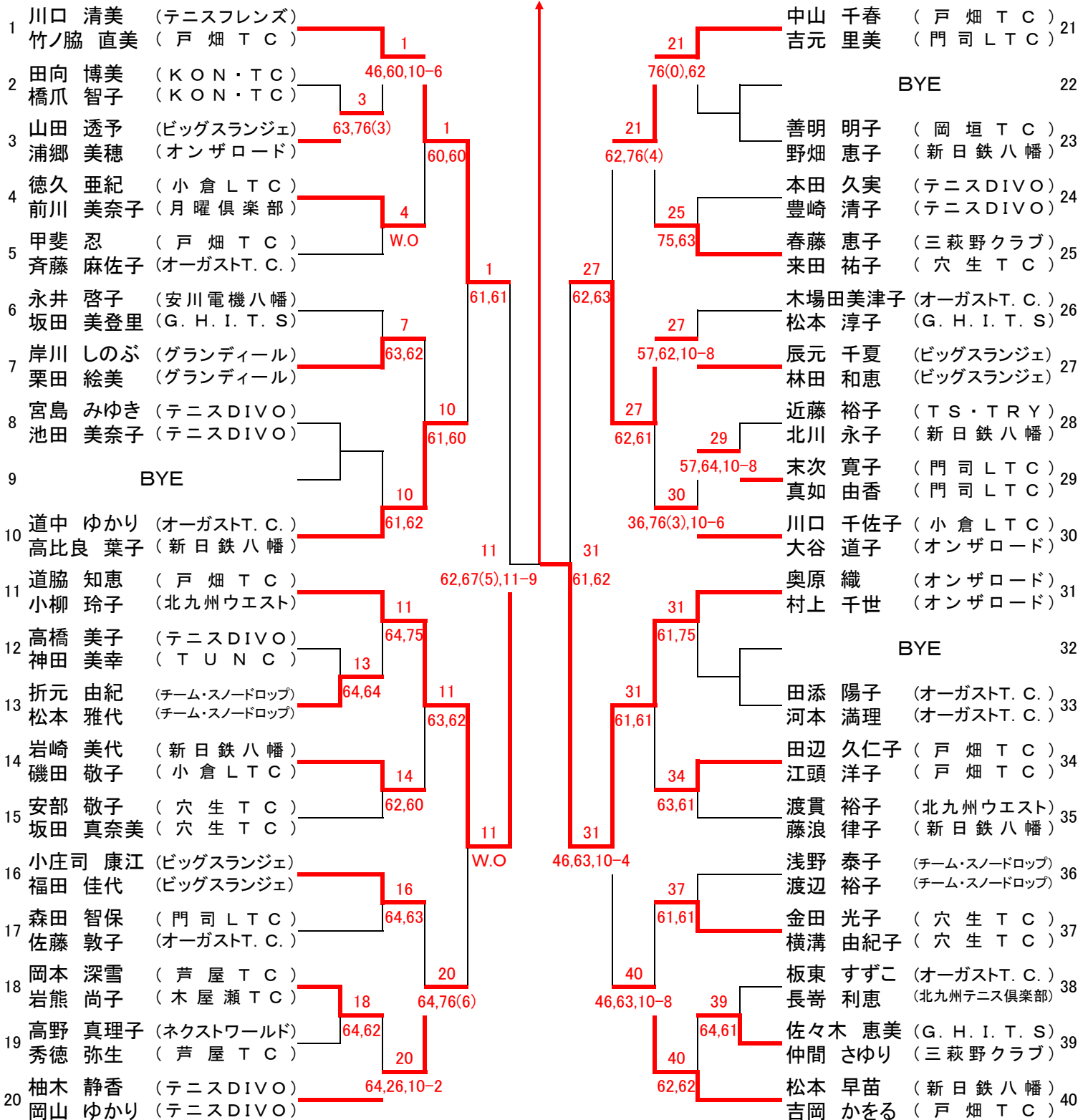

## シード順位

- |   |        |   |        |
|---|--------|---|--------|
| 1 | 川口 清美  | 5 | 柚木 静香  |
| 2 | 竹ノ脇 直美 | 6 | 岡山 ゆかり |
| 3 | 松本 早苗  | 7 | 道中 ゆかり |
| 4 | 吉岡 かをる | 8 | 高比良 葉子 |
|   |        |   | 奥原 織   |
|   |        |   | 村上 千世  |
|   |        |   | 中山 千春  |
|   |        |   | 吉元 里美  |

