

第64回九州毎日テニス選手権大会 (本戦 男子ダブルス)

2010/4/10~18
博多の森テニス競技場

		1R	2R	3R	SF	F
1	石黒滯 (東海大学)					
	佐藤一平 (東海大学)					
2	Bye					
				石黒 佐藤		
3	山口颯也 (筑陽学園高校)			62 63		
	尊田海司 (筑陽学園高等学校)		山口 尊田			
4	サンチェスサントイゴ (九州国際大学付属高校)		60 62			
	門脇貴大 (九国大附高校)				石黒 佐藤	
5	新名翔 (福岡大学)				64 75	
	首藤知宏 (福岡大学)		新名 首藤			
6	加治翔平 (福岡大学)		64 62			
	永易恭之介 (福岡大学)			新名 首藤		
7	江口遼 (福岡大学)			62 62		
	日高達朗 (福岡大学)		岡藤 矢野			
8	岡藤良典 (福岡大学)		63 75			
	矢野雄祐 (海星高校)					石黒・佐藤
9	一瀬望 (26T-style)				62 75	
	瀑布川太郎 (コナミ小倉)		一瀬・ 瀑布川			
10	坂元夏彦 (福岡大学)		WO			
	田中聖杏 (福岡大学)			山口 梯		
11	中野竜太 (アステラス製薬)			60 62		
	普門雅史 (アステラス製薬)		山口 梯			
12	山口大輝 (福岡大学)		WO			
	梯隼人 (福岡大学)				坂本 田中	
13	南里直 (筑陽学園高校)				46 76(4) 64	
	南圭 (筑陽学園高校)		坂本 田中			
14	坂本浩一 (ブライテニスセンター)		61 61			
	田中充 (ブライテニスセンター)			坂本 田中		
15	Bye			61 63		
	藤田智也 (福岡大学)					
16	塗木裕也 (福岡大学)					

シード順位

- 1 石黒滯
- 1 佐藤一平
- 2 藤田智也
- 2 塗木裕也
- 3 山口大輝
- 3 梯隼人
- 4 新名翔
- 4 首藤知宏

第64回九州毎日テニス選手権

JOPグレード:D2

男子 35歳以上 シングルス

1R 2R SF F

ドロー

No.	登録番号	氏名	所属	1R	2R	SF	F
1	G0017104	武藤浩一	(ブリヂストンテニスハウス久留米)	武藤			
2		BYE					
3	G0014638	鈴木彰	(チーム王将)		大塚 W O		
4	G0017775	大塚史洋	(TB)	大塚 76(5)5775			
5	G0017606	岡田尚士	(スポーツクラブルネサンス熊本)	岡田 63 63			
6	G0017313	山口博史	(スポーツクラブエスタ城南)		細川 60 62		
7	G0017868	細川敬介	(プレイヤーズハウス)	細川 61 61			
8	G0017168	中村啓就	(エスタ諏訪野)				
9	4月5日	田中治	(グローバルアリーナ)				
10	G0017873	井上靖	(やすいそ庭球部)	井上 36 63 ret			
11	G0016172	後藤直人	(日田テニスクラブ)		井上 62 75		
12	G0017087	佐藤正昭	(久留米ロイヤルテニスクラブ)	佐藤 63 61			
13	G0016888	金丸恭弘	(ルネサンス港南台)				
14	G0017663	戸次真	(フドーキン醤油)	戸次 63 60			
15	G0015547	櫻井圭一	(エスタ香椎)		磯村 61 62		
16	G0017416	磯村忍	(やすいそ庭球部)	磯村 61 61			
						細川 61 60	
							細川 60 62
							磯村 W O

シード順位

- 1 武藤 浩一
- 2 磯村 忍
- 3 佐藤 正昭
- 4 岡田 尚士

第64回九州毎日テニス選手権

JOPグレード:D2

男子 40歳以上 シングルス

1R 2R 3R SF F

トー

No.	登録番号	氏名	所属
1	G0015156	酒井秀樹	(アシニス)
2		BYE	
3	G0005474	近藤光雄	(江坂テニスセンター)
4	G0017367	名富潤	(第一三共(株))
5	G0015817	小島和文	(鹿島ローンテニスクラブ)
6	G0016210	井上勇	(クボタシーアイ)
7	G0012309	山村努	(アプローチテニス)
8	G0014292	遠藤浩幸	(佐賀クラブ)
9	G0002962	平野剛	(鎌倉ローンテニスクラブ)
10	G0016204	阿久澤賢史	(オールウェイズテニスクラブ)
11	G0010505	坂本直義	(日本経済新聞社)
12	G0013095	梅川和哉	(コスパ光明池)
13	G0013837	佐藤敬浩	(九州電力)
14	G0015607	金子博志	(相模原グリーンテニスクラブ)
15	G0016171	高橋雅夫	(造幣局)
16	G0016184	百々猛志	(サンランドロイヤルTC)
17	G0016468	岩佐武則	(ティーエス奈良TC)
18	G0017288	高田貴	(福岡パシフィックテニスアカデミー)
19	G0016648	岩原慎二	(門司LTC)
20	G0014877	森幸生	(大正セントラルTC目白)
21	G0017535	加藤晴信	(三菱電機神戸)
22	G0016677	原一弘	(住友信託銀行)
23	G0017692	村上豪一	(タルミグリーンテニスクラブ)
24	G0014305	池田貴司	(中国電力)
25	G0014768	青山裕	(J' sons)
26	G0017846	園田幸生	(エスタ香椎)
27	G0007255	平間真治	(若久テニスクラブ)
28	G0017425	西辻基	(中央林間テニスクラブ)
29	G0013782	阿部銀	(千歳テニス協会)
30	G0012178	平原孝士	(九州電力)
31	G0015948	矢野克彦	(三井住友銀行)
32	G0010880	大林章	(中国電力)

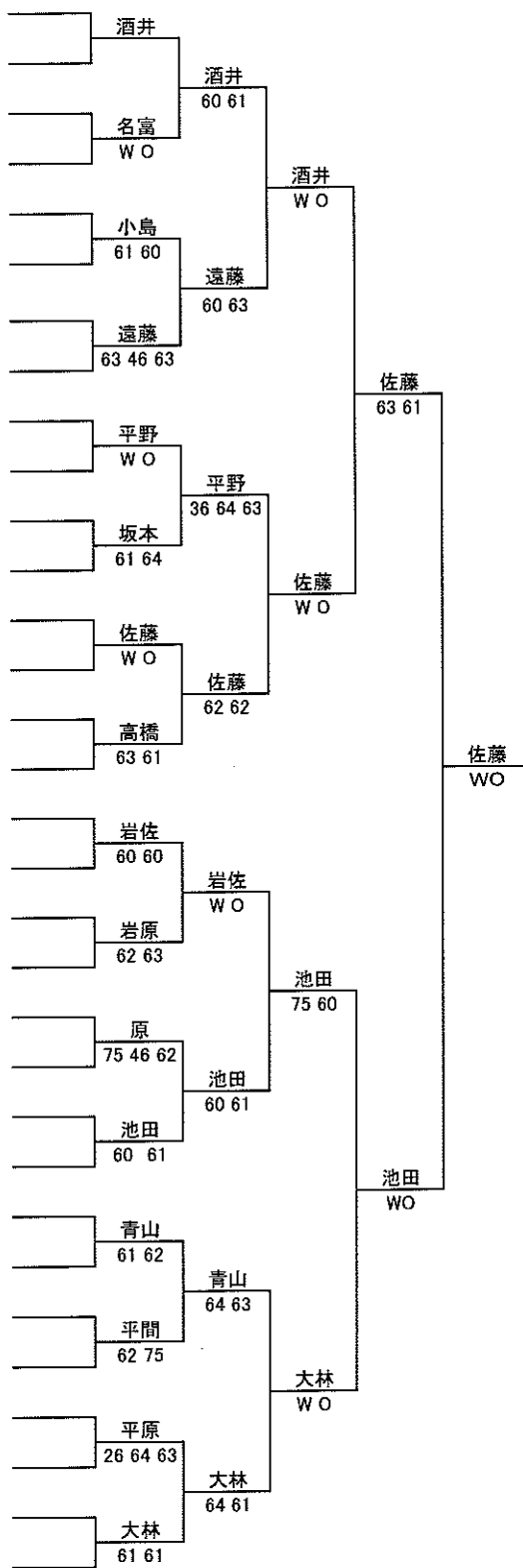

シード順位

- 1 酒井秀樹
- 2 大林章
- 3 池田貴司
- 4 平野剛
- 5 岩佐武則
- 6 遠藤浩幸
- 7 青山裕
- 8 百々猛志

第64回九州毎日テニス選手権

JOPグレード:D2

男子 40歳以上 ダブルス

1R SF F

トロー

No.	登録番号	氏名	所属	対戦相手	スコア
1	G0010505	坂本直義	(日本経済新聞社)	坂本・安藤	
	G0010494	安藤正人	(JAL)		
2		BYE		坂本・安藤	
3	G0016677	原一弘	(住友信託銀行)	小島村島	63 62
	G0015948	矢野克彦	(三井住友銀行)		
4	G0015817	小島和文	(鹿島ローンテニスクラブ)	村島修	64 75
		村島修	(チェリーブラッサムテニスクラブ)		
5	G0012178	平原孝士	(九州電力)	平原・佐藤	
	G0013837	佐藤敬浩	(九州電力)		
6		BYE		平野・酒井	
7		BYE		平野・酒井	75 61
8	G0002962	平野剛	(鎌倉ローンテニスクラブ)		
	G0015156	酒井秀樹	(アシニス)		

坂本・安藤

W O

第64回九州毎日テニス選手権

JOPグレード:D2

男子 45歳以上 シングルス

No.	登録番号	氏名	所属	1R	2R	3R	QF	SF
1	G0005221	須長直彦	(富士通川崎工場テニス部)	須長				
2		BYE						
3	G0017820	杉野栄思	(チームどりかむ)	杉野				
4	G0014483	関本雄樹	(鎌倉宮カントリーテニスクラブ)	W O				
5		森卓哉	(明治神宮外苑テニスクラブ)	森				
6		BYE						
7		BYE						
8	G0015612	花田和明	(九大筑紫地区テニスクラブ)	花田				
9	G0005106	御代元	(明治神宮外苑テニスクラブ)	御代				
10		BYE						
11		BYE						
12	G0011244	上村重朗	(R-Tennis)	上村				
13	G0006310	鶴我盛裕	(アシニス)	鶴我				
14		BYE						
15		BYE						
16	G0002994	松尾正寛	(スパ ウェルネス)	松尾				
17	G0014797	田中克典	(武田薬品工業)	田中				
18		BYE						
19		BYE						
20	G0015362	鈴木達郎	(グランディールテニスクラブ)	鈴木				
21	G0016472	星屋敏章	(ルクプル)	星屋				
22		BYE						
23		BYE						
24	G0014974	畑中剛二	(若久テニスクラブ)	畑中				
25	G0001733	梅津英雄	(西福岡テニスクラブ)	梅津				
26		BYE						
27		BYE						
28	G0015488	渡辺徹	(大分県庁テニスクラブ)	渡辺				
29	G0014795	山室康史	(東京ローンテニスクラブ)	山室				
30		BYE						
31		BYE						
32	G0000991	山盛光	(サンランドロイヤルテニスクラブ)	山盛				

シード順位

- 1 須長直彦
- 2 鈴木光弘
- 3 市川雅幸
- 4 田中克典
- 5 倉辻由浩
- 6 松尾正寛
- 7 山盛光
- 8 向井正明

男子 45歳以上 シングルス

1R 2R 3R QF SF

トー

No.	登録番号	氏名	所属
33	G0006413	向井正明	(大阪府庁)
34		BYE	
35		BYE	
36	G0014984	牧野寛	(明治神宮外苑テニスクラブ)
37	G0012848	森戸孝浩	(グランディールテニスクラブ)
38		BYE	
39		BYE	
40	G0004375	井本尚男	(山口サングリーンテニスクラブ)
41	G0017558	ケンS.オオノ	(東京ローンテニスクラブ)
42		BYE	
43		BYE	
44	G0017315	近藤太一	(スプラージ)
45	G0015662	川口芳人	(八代グリーンテニスクラブ)
46		BYE	
47		BYE	
48	G0014525	市川雅幸	(相模原グリーンテニスクラブ)
49	G0016906	倉辻由浩	(造幣局)
50		BYE	
51		BYE	
52	G0016317	渡邊茂男	(日立製作所ソフトウェア事業部硬式テニス部)
53	G0001635	塩田一彦	(グランディールTC)
54		BYE	
55		BYE	
56	G0016617	長谷川伸治	(YTC)
57	G0015172	滝川英二	(グランディールテニスクラブ)
58		BYE	
59		BYE	
60	G0006260	小澤喜英	(京王テニスクラブ)
61	G0016621	河原重行	(東京都T.A.)
62	G0017711	松尾純	(九州大学筑紫テニスクラブ)
63		BYE	
64	G0006134	鈴木光弘	(アイ・テニスクラブ)

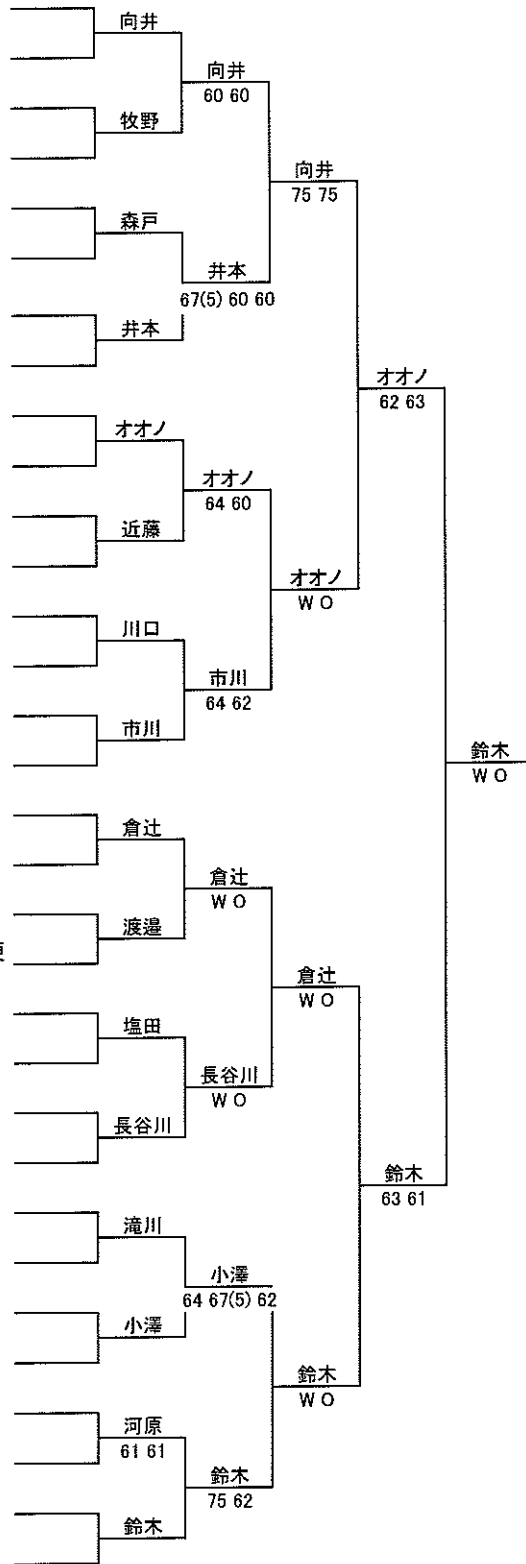

《 決勝戦 》

G0002994	松尾正寛	(スパ ウェルネス)
G0006134	鈴木光弘	(アイ・テニスクラブ)

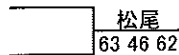

第64回九州毎日テニス選手権

JOPグレード:D2

男子 45歳以上 ダブルス

1R SF F

トー

No.	登録番号	氏名	所属	スコア	対戦相手
1	G0001733	梅津英雄	(西福岡テニスクラブ)		梅津・松尾
	G0002994	松尾正寛	(スパ ウェルネス)		梅津・松尾
2	G0016621	河原重行	(東京都T.A.)	63 62	梅津・松尾
	G0014795	山室康吏	(東京ローンテニスクラブ)		梅津・松尾
3	G0006310	鶴我盛裕	(アシニス)	64 60	梅津・松尾
	G0017442	宮地達哉	(Since34)		山口・太田
4	G0002043	山口政和	(エスタ諏訪野)	76(4) 36 61	梅津・松尾
	G0006897	太田茂秀	(RKKルーデンステニスクラブ)		梅津・松尾
5	G0000865	上田昌宏	(富士見ヶ丘ローンテニスクラブ)		62 62
	G0005982	大西有隆	(プロ・フリー)		木下・酒井田
6	G0013385	木下浩法	(ファインヒルズテニスクラブ)	63 64	木下・酒井田
	G0013386	酒井田誠	(ファインヒルズテニスクラブ)		木下・酒井田
7	G0000991	山盛光	(サンランドロイヤルテニスクラブ)	61 60	木下・酒井田
	G0016906	倉辻由浩	(造幣局)		御代・岸田
8	G0005106	御代元	(明治神宮外苑テニスクラブ)	46 61 76(4)	御代・岸田
	G0013829	岸田泰尚	(京王テニスクラブ)		御代・岸田

シード順位

- 1 梅津英雄
- 松尾正寛
- 2 御代元
- 岸田泰尚

第64回九州毎日テニス選手権

JOPグレード:D2

男子 50歳以上 シングルス

1R 2R 3R QF SF

ドロー

No.	登録番号	氏名	所属
1	G0003018	皆川俊也	(夢見ヶ崎ローンテニスクラブ)
2		BYE	
3	G0010831	寺澤茂	(オレンジヒルテニスクラブ)
4	G0013750	中島英治	(九州大学 筑紫テニスクラブ)
5	G0015622	鳥越彰	(湘南テニスクラブ)
6		BYE	
7		BYE	
8	G0006582	中川勝範	(Team ADVANCE)
9	G0016326	黒坂春尚	(クラブハウス イワキリ)
10		BYE	
11		BYE	
12	G0008760	伊藤忠則	(西部石油)
13	G0002568	伊藤幸一	(京王TC)
14		BYE	
15		BYE	
16	G0002023	安部芳政	(千里丘テニスクラブ)
17	G0015425	山本浩	(横浜テニスカレッジ)
18		BYE	
19	G0000184	赤木真哉	(京王TC)
20	G0001176	堀江史朗	(グランドスラム)
21		野下盛史	(富士見ヶ丘ローンテニスクラブ)
22		BYE	
23		BYE	
24	G0015611	高倉章	(チーム縁)
25	G0001769	小路康男	(メビウス)
26		BYE	
27		BYE	
28	G0014615	後藤久人	(港区テニス連盟)
29	G0015821	高根浩太	(北九州市役所硬式テニス部)
30		BYE	
31		BYE	
32	G0013078	丸本雄彦	(ジャパンテニススクール)

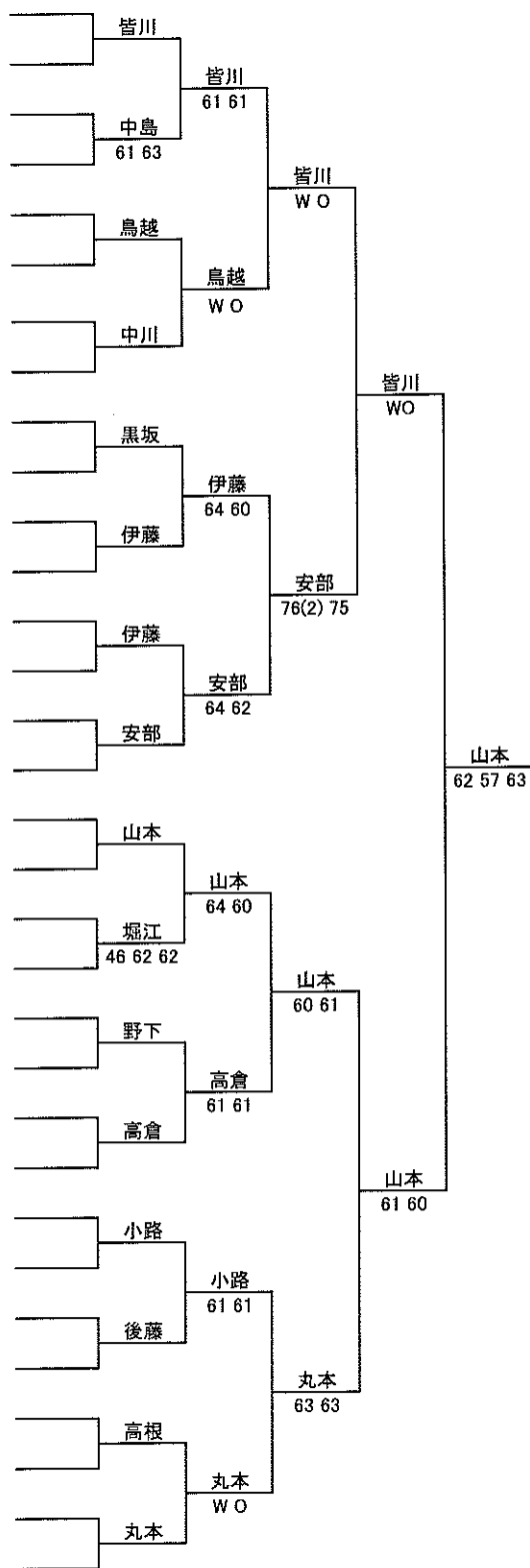

シード順位

- 1 皆川俊也
- 2 土橋直樹
- 3 山本浩
- 4 濱田義則
- 5 加古潤三郎
- 6 安部芳政
- 7 砺波哲也
- 8 丸本雄彦

男子 50歳以上 シングルス

1R 2R 3R QF SF

トー

No.	登録番号	氏名	所属
33	G0001116	加古潤三郎	(ユニバー神戸テニス倶楽部)
34		BYE	
35		BYE	
36	G0001632	簗田孝一	(新日鉄八幡)
37	G0016072	川越貴浩	(クラブ キャンティ)
38		BYE	
39		BYE	
40	G0000513	中村弘之	(福島県庁テニスクラブ)
41	G0010722	高尾俊之	(富士フィルム)
42		BYE	
43		BYE	
44	G0016538	中野新嗣	(小倉ローンテニスクラブ)
45	G0016545	山下智昭	(500TC)
46		BYE	
47		BYE	
48	G0011461	濱田義則	(中国電力)
49	G0010691	砺波哲也	(チームU&T)
50		BYE	
51		BYE	
52	G0001380	樋口博英	(久留米ロイヤルテニスクラブ)
53	G0015800	高村純	(馬込テニスクラブ)
54		BYE	
55		BYE	
56	G0004721	徳永浩之	(RKKルーデンステニスクラブ)
57	G0017827	鈴木弘司	(プレイヤーズハウス)
58		BYE	
59		BYE	
60	G0012059	横井誠	(明治神宮外苑テニスクラブ)
61	G0004641	磐長谷知孝	(オールサムズテニスクラブ)
62	G0016629	樺山哲郎	(福岡テニスクラブ)
63		BYE	
64	G0002872	土橋直樹	(飯能優球人)

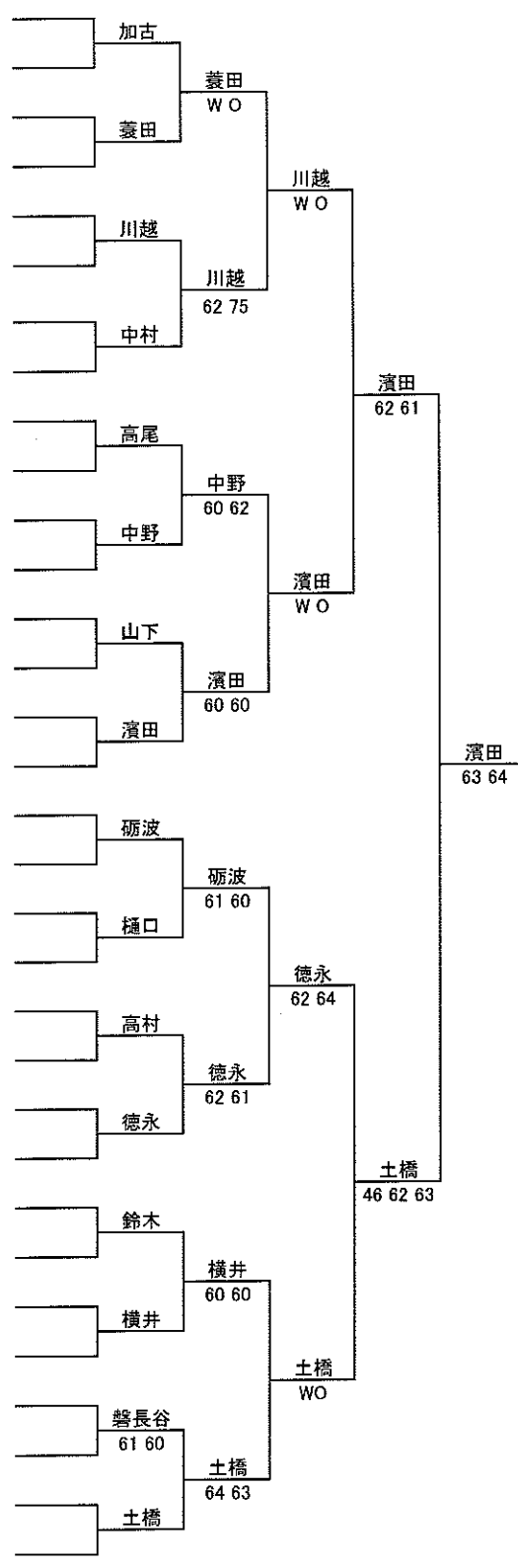

《 決勝戦 》

G0015425	山本浩	(横浜テニスカレッジ)
G0011461	濱田義則	(中国電力)

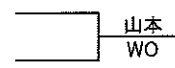

第64回九州毎日テニス選手権

JOPグレード:D2

男子 50歳以上 ダブルス

1R 2R SF F

トーナメント

No.	登録番号	氏名	所属	1R	2R	SF	F
1	G0013541	坂本京一	(ブライテニスセンター)				
	G0002042	坂本真一	(ブライテニスセンター)				
2		BYE					
3	G0006645	末次秀成	(ザ・サクトゴクラブ)				
	G0015554	岡本利治	(湘南テニスクラブ)				
4	G0013750	中島英治	(九州大学 筑紫テニスクラブ)				
	G0016629	樺山哲郎	(福岡テニスクラブ)				
5	G0001176	堀江史朗	(グランドスラム)				
	G0001116	加古潤三郎	(ユニバー神戸テニス倶楽部)				
6		BYE					
7	G0010831	寺澤茂	(オレンジヒルテニスクラブ)				
	G0010722	高尾俊之	(富士フィルム)				
8	G0001723	賀来祐輔	(長住テニスクラブ)				
	G0012964	木塚信二	(長住テニスクラブ)				
9	G0004721	徳永浩之	(RKKルーデンステニスクラブ)				
	G0001634	平井崇	(hirai.T.S)				
10		BYE					
11		BYE					
12	G0016072	川越貴浩	(クラブ キャンティ)				
	G0016326	黒坂春尚	(クラブハウス イワキリ)				
13	G0016538	中野新嗣	(小倉ローンテニスクラブ)				
	G0017858	野下盛史	(富士見ヶ丘ローンテニスクラブ)				
14	G0010691	砺波哲也	(チームU&T)				
	G0004641	磐長谷知孝	(オールサムズテニスクラブ)				
15		BYE					
16	G0002872	土橋直樹	(飯能優球人)				
	G0004723	富田和義	(カクテル企画)				

- シード順位
- 坂本京一
 - 坂本真一
 - 土橋直樹
 - 富田和義

第64回九州毎日テニス選手権

JOPグレード:D2

男子 55歳以上 ダブルス

1R 2R SF F

トー

No.	登録番号	氏名	所属	1R	2R	SF	F
1	G0001350	川畑俊英	(チームT.K)				
	G0000164	太田和彦	(成蹊テニス会)				
2		BYE					
3	G0012832	寺田昭	(明治神宮外苑テニスクラブ)				
	G0017764	中嶋俊彦	(横浜ガーデンテニスクラブ)				
4	G0001619	高橋公忠	(久山ロイヤルテニスクラブ)				
	G0016484	平勝博	(久山ロイヤルテニスクラブ)				
5	G0015467	池村辰夫	(神戸ローンテニスクラブ)				
	G0001212	難波江学	(O.J.M)				
6		BYE					
7	G0017138	山下政信	(熊野ローンテニスクラブ)				
	G0016166	八田能直	(S・I・C KYOTO)				
8	G0001750	今村克志	(クリーンビレッジテニスクラブ)				
	G0001748	土橋博志	(グローバルアリーナ)				
9	G0001717	高瀬博明	(サステゴ・クラブ)				
	G0006588	藤崎英俊	(フジテニスクラブ)				
10		BYE					
11		BYE					
12	G0014551	横澤規佐良	(東京ローンテニスクラブ)				
	G0012229	塩田和男	(アイ・テニスクラブ)				
13	G0005452	稲場浩三	(アイ・テニスクラブ)				
	G0017594	平井英人	(アイ・テニスクラブ)				
14	G0014921	原田治親	(愛日園テニスクラブ)				
	G0014739	森下恭三	(筑紫野市テニス協会)				
15		BYE					
16	G0004736	深野木隆	(サステゴクラブ)				
	G0001766	久世進	(サステゴクラブ)				

シード順位

- 1 川畑俊英
- 太田和彦
- 2 深野木隆
- 久世進

第64回九州毎日テニス選手権

JOPグレード:D2

男子 60歳以上 シングルス

1R 2R 3R QF SF

No.	登録番号	氏名	所属
1	G0000893	高西賢	(奈良国際T.C)
2		BYE	
3	G0001428	上岡君義	(T.As One)
4	G0017532	石井将	(小倉ローンテニスクラブ)
5		BYE	
6	G0017216	武田徹	(門司ローンテニスクラブ)
7	G0014966	石川欣治	(油山テニスクラブ)
8	G0001743	村岡安次	(長住テニスクラブ)
9	G0016969	津山勝	(佐賀グリーンテニスクラブ)
10		BYE	
11	G0001778	菱田悟	(門司クラブ)
12	G0006212	後藤田邦裕	(徳島ローンTC)
13	G0015931	柴口誠	(高松ローンテニスクラブ)
14	G0017319	池田廣	(諫早スマッシュクラブ)
15		BYE	
16	G0017306	堀口敬	(北大工学部)
17	G0001214	福田正	(アイ・テニスクラブ)
18		BYE	
19	G0016437	大野広	(足立ガーデンテニスクラブ)
20	G0000449	赤平保	(白樺ローンTC)
21	G0004119	幸野照夫	(ファーストテニスクラブ)
22	G0006532	高橋政博	(UP TENNIS CLUB)
23	G0017067	高橋雅樹	(TMTAクラブ)
24	G0001326	松窪耕玄	(明治神宮外苑テニスクラブ)
25	G0001744	上和田茂	(ディノテニスクラブ)
26		BYE	
27	G0001782	田浦尚美	(九州国際テニスクラブ)
28	G0016344	明石俊治	(天王山倶楽部)
29	G0016422	河野満	(川西ローンテニスクラブ)
30	G0017129	緒方裕介	(長住テニスクラブ)
31		BYE	
32	G0007299	徳永和夫	(九州大学ローンテニスクラブ)

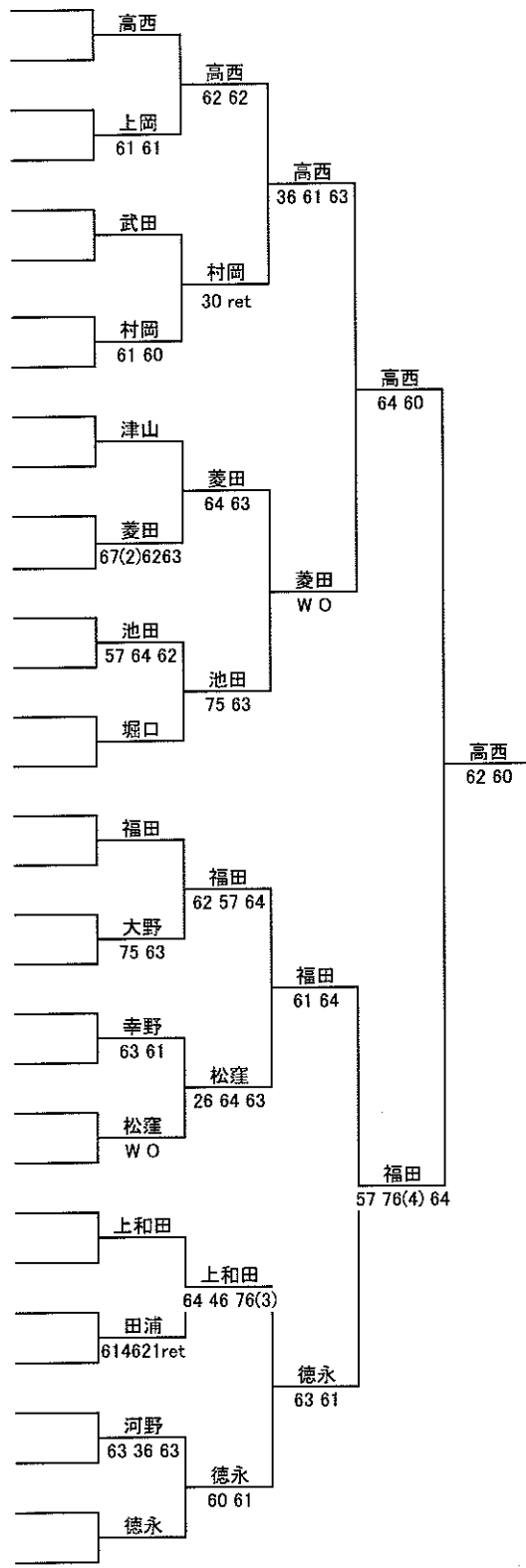

シード順位

- | | | |
|--------|----------|---------|
| 1 高西賢 | 9 松重見司 | 17 堀口 敬 |
| 2 小幡忠夫 | 10 富高吉之丞 | |
| 3 入倉博 | 11 上和田茂 | |
| 4 福田正 | 12 津山勝 | |
| 5 渡瀬明男 | 13 若山晴洋 | |
| 6 吉田整司 | 14 江藤宏 | |
| 7 徳永和夫 | 15 村岡安次 | |
| 8 島田俊夫 | 16 松窪耕玄 | |

男子 60歳以上 シングルス

1R 2R 3R QF SF

トロー

No.	登録番号	氏名	所属
33	G0001760	渡瀬明男	(鹿児島ローンTC)
34		BYE	
35	G0017671	金崎峯寛	(アイ・テニスクラブ)
36	G0017052	田中義之	(北九州テニス倶楽部)
37	G0013580	水本操	(三井化学)
38	G0014274	江口憲二	(大野城TA)
39		BYE	
40	G0012723	松重見司	(西岐波テニスクラブ)
41	G0001850	若山晴洋	(イーグル)
42		BYE	
43	G0009522	坂崎喜茂	(ハチハチ化学)
44	G0016586	百合野隆介	(木陽会)
45	G0011267	加山満	(宝塚パブリックローンテニスクラブ)
46	G0010147	永田收	(筑紫野TA)
47		BYE	
48	G0009916	入倉博	(テニスカレッジクラブ)
49	G0000738	島田俊夫	(夢見ヶ崎LTC)
50		BYE	
51	G0009293	大勝省三	(愛日園テニスクラブ)
52	G0016404	吉田滋	(モリオトテニスクラブ)
53	G0016933	中ノ森哲朗	(パナソニック電工TC)
54	G0014460	檀之上博行	(グリーンストーンヒルズテニスクラブ)
55		BYE	
56	G0012829	富高吉之丞	(九州国際テニスクラブ)
57	G0001866	江藤宏	(阪急仁川テニスクラブ)
58		BYE	
59	G0008678	深見栄司	(京王テニスクラブ)
60	G0001740	永松岩雄	(航空自衛隊春日基地テニスクラブ)
61	G0012993	河本真二	(三原テニスガーデン)
62	G0006247	吉崎邦高	(フリー)
63		BYE	
64	G0001752	小幡忠夫	(ファミリークラブ)

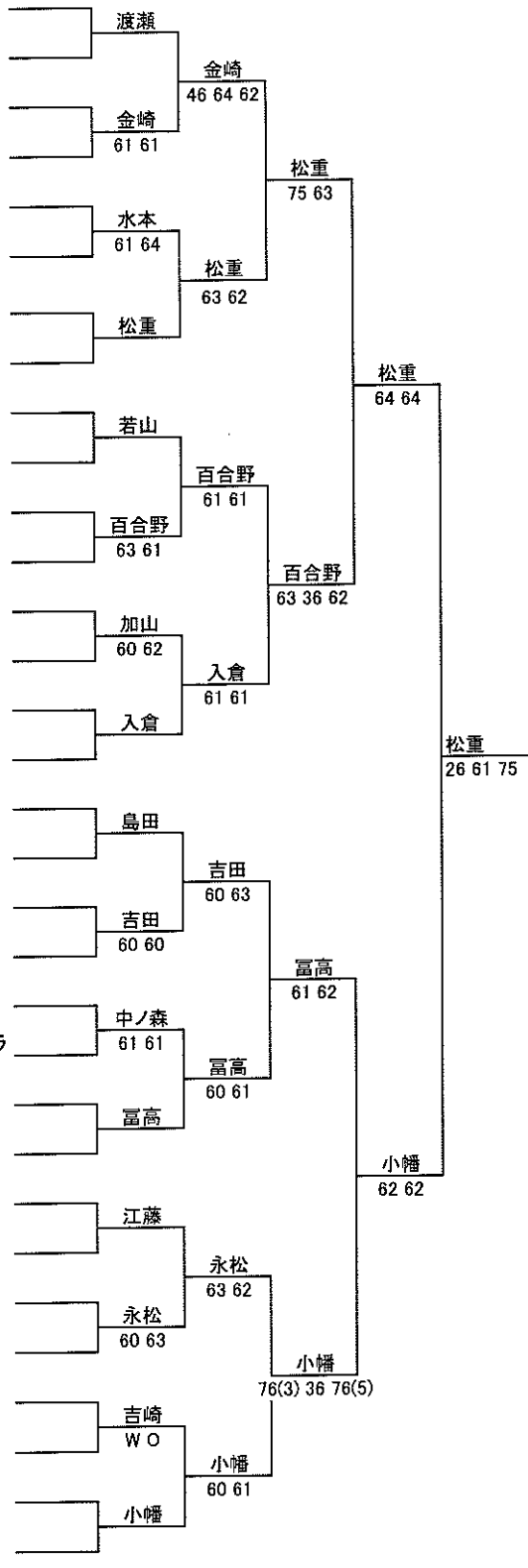

《 決勝戦 》

G0000893	高西賢	(奈良国際T.C)
G0012723	松重見司	(西岐波テニスクラブ)

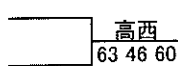

第64回九州毎日テニス選手権

JOPグレード:D2

男子 60歳以上 ダブルス

1R 2R SF F

トロー

No.	登録番号	氏名	所属
1	G0001760	渡瀬明男	(鹿児島ローンTC)
	G0000893	高西賢	(奈良国際T.C)
2		BYE	
3	G0014601	安東和男	(長住テニスクラブ)
	G0001643	安永清美	(長住テニスクラブ)
4	G0017532	石井将	(小倉ローンテニスクラブ)
	G0017216	武田徹	(門司ローンテニスクラブ)
5	G0009916	入倉博	(テニスカレッジクラブ)
	G0015450	入倉啓二	(高松ローンテニスクラブ)
6		BYE	
7	G0016586	百合野隆介	(木陽会)
	G0001744	上和田茂	(ディノテニスクラブ)
8	G0012993	河本眞二	(三原テニスガーデン)
	G0012723	松重見司	(西岐波テニスクラブ)
9	G0001752	小幡忠夫	(ファミリークラブ)
	G0004119	幸野照夫	(ファーストテニスクラブ)
10	G0015931	柴口誠	(高松ローンテニスクラブ)
	G0000993	吉田整司	(屋島テニスクラブ)
11	G0006212	後藤田邦裕	(徳島ローンTC)
	G0016344	明石俊治	(天王山倶楽部)
12	G0007299	徳永と夫	(九州大学ローンテニスクラブ)
	G0001740	永松岩雄	(航空自衛隊春日基地テニスクラブ)
13	G0016310	藤村良一	(玉名TC)
	G0017045	藤本光章	(八代グリーンテニスクラブ)
14	G0001743	村岡安次	(長住テニスクラブ)
	G0001778	菱田悟	(門司クラブ)
15		BYE	
16	G0017671	金崎峯寛	(アイ・テニスクラブ)
	G0001214	福田正	(アイ・テニスクラブ)

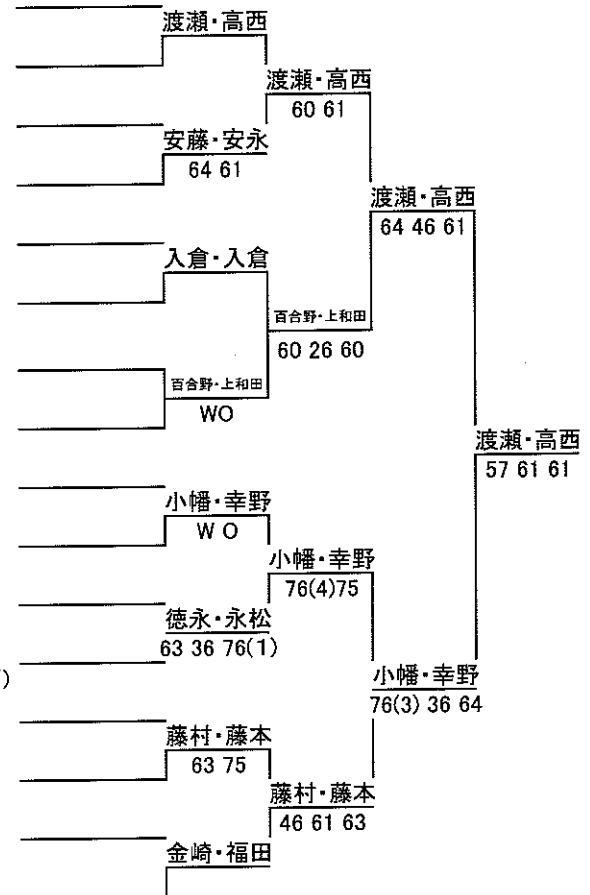

シード順位

- 1 渡瀬明男
高西賢
- 2 金崎峯寛
福田正
- 3 入倉博
入倉啓二
- 4 徳永と夫
永松岩雄

第64回九州毎日テニス選手権

JOPグレード:D2

男子 65歳以上 シングルス



シード順位

- | | | |
|---------|--------|-----------|
| 1 佐野繁昭 | 9 大崎一 | 17 太田 不二雄 |
| 2 森田常樹 | 10 吉田幹 | |
| 3 岸本正彦 | 11 有本広 | |
| 4 大蔵文治 | 12 高田弘 | |
| 5 戒慶治 | 13 松井成 | |
| 6 三雲建次郎 | 14 大野周 | |
| 7 重村威生 | 15 堀井清 | |
| 8 秋山政行 | 16 近藤健 | |

男子 65歳以上 シングルス

1R 2R 3R QF SF

トー

No.	登録番号	氏名	所属
33	G0001757	三雲建次郎	(挟間ローンテニスクラブ)
34		BYE	
35	G0014667	中間義智	(鹿児島ローンテニスクラブ)
36	G0005070	江川寛一	(鎌倉宮カントリーテニスクラブ)
37	G0001817	田中康之	(キロメキTC)
38	G0014334	富成栄夫	(大分グリーンテニス)
39	G0016989	加藤勝己	(京王テニスクラブ)
40	G0007760	吉田幹雄	(奈良国際テニスクラブ)
41	G0000659	堀井清司	(阪急仁川テニスクラブ)
42	G0008335	浦部好富	(三菱化学)
43	G0015355	岡戸昌紀	(名古屋ローンテニスクラブ)
44	G0001771	日高重信	(別府ローンテニスクラブ)
45	G0015480	津路英雄	(阪急仁川テニスクラブ)
46	G0017707	濱野光宏	(三菱化学水島)
47		BYE	
48	G0016157	岸本正彦	(八幡山ローンテニスクラブ)
49	G0000932	秋山政行	(リックス西奈テニスクラブ)
50		BYE	
51	G0014161	矢野怜	(庭球館)
52	G0017098	野口継史	(かわたなテニスクラブ)
53	G0013895	佐藤重勝	(平安京テニスクラブ)
54	G0015241	平澤正憲	(月見野ローンテニスクラブ)
55	G0017610	三宅榮	(油山テニスクラブ)
56	G0005421	高田弘	(広島インドアTS)
57	G0001486	松井成男	(庭仁貴知・TC)
58	G0001588	権藤一米	(K・M・Nテニスクラブ)
59	G0011303	大石昌之	(宇品シーサイドTC)
60		BYE	
61	G0008622	池田洋一	(木陽会)
62	G0016632	宮本良一	(筑紫野ローンテニスクラブ)
63		BYE	
64	G0007014	太田不二雄	(セントマリアホスピタル)

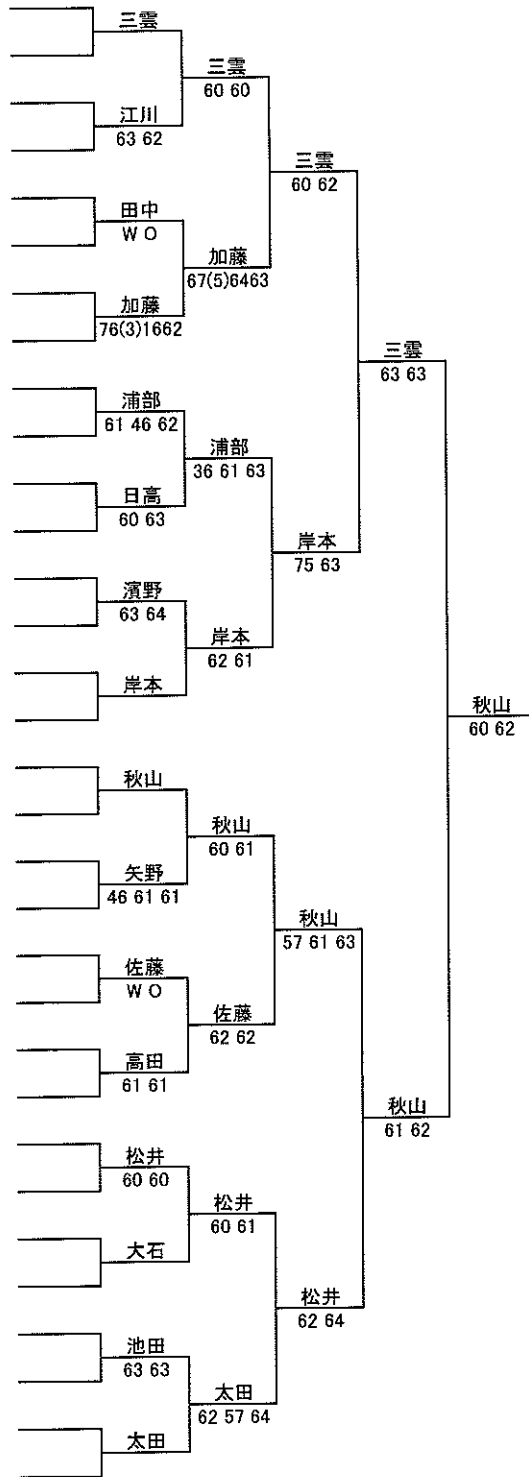

《 決勝戦 》

G0000389	重村威生	(山口オーサンステニスクラブ)	秋山 63 64
G0000932	秋山政行	(リックス西奈テニスクラブ)	

第64回九州毎日テニス選手権

JOPグレード:D2

男子 65歳以上 ダブルス

1R 2R SF F

トーナメント

No.	登録番号	氏名	所属
1	G0000051	有本広見	(明治神宮外苑テニスクラブ)
	G0000386	佐野繁昭	(日本大学テニス部桜門会)
2		BYE	
3	G0014667	中間義智	(鹿児島ローンテニスクラブ)
	G0017701	阿多勝紘	(鹿児島ローンテニスクラブ)
4	G0014586	金丸敏彦	(天王山クラブ)
	G0008777	大崎一雄	(神戸ローンテニス倶楽部)
5	G0001386	松村勝之	(キリンクラブ)
	G0001757	三雲建次郎	(挟間ローンテニスクラブ)
6	G0001793	淵上貞之	(空自春日基地TC)
	G0008622	池田洋一	(木陽会)
7	G0012976	長島毅	(奈良国際テニスクラブ)
	G0013676	近藤健	(名古屋グリーンTC)
8	G0000874	土井捷三郎	(グラスコート佐賀テニスクラブ)
	G0001383	川中保男	(チッソ水俣)
9	G0015355	岡戸昌紀	(名古屋ローンテニスクラブ)
	G0000659	堀井清司	(阪急仁川テニスクラブ)
10	G0001795	合瀬武久	(西福岡クレーン)
	G0007028	大野周二	(木陽会)
11	G0008745	大蔵文治	(小倉L.T.C)
	G0012051	簗田宏	(新日鉄穴生テニスクラブ)
12	G0013059	古土井悠	(西条ロイヤルテニスクラブ)
	G0011303	大石昌之	(宇品シーサイドTC)
13	G0014161	矢野怜	(庭球館)
	G0013688	戎慶治	(倉敷L.T.C)
14	G0002019	森田常樹	(モリタテニス企画)
	G0001575	久我孝徳	(木陽会)
15		BYE	
16	G0005421	高田弘	(広島インドアTS)
	G0001486	松井成男	(庭仁貴知・TC)

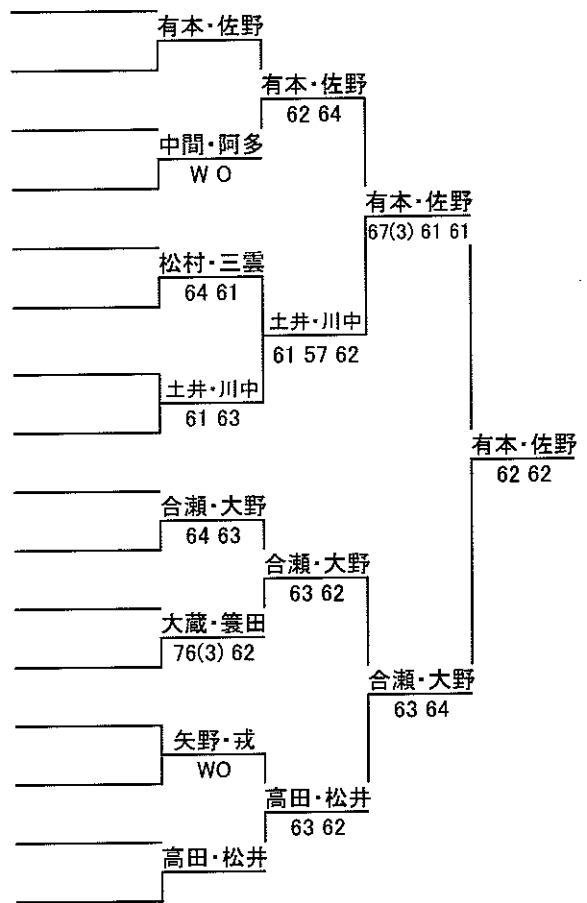

シード順位

- 1 有本広見
佐野繁昭
- 2 高田弘
松井成男
- 3 古土井悠
大石昌之
- 4 松村勝之
三雲建次郎

第64回九州毎日テニス選手権

JOPグレード:D2

男子 70歳以上 シングルス

1R 2R 3R QF SF

トー

No.	登録番号	氏名	所属	1R	2R	3R	QF	SF
1	G0005722	古田 壤	(RKKルーデンステニスクラブ)					
2		BYE						
3	G0016318	梅本一宏	(久山ロイヤルテニスクラブ)					
4	G0017866	井手 淳利	(新日鉄八幡硬式テニス同好会)					
5	G0015402	岸本公雄	(大井町ファミリーテニスクラブ)					
6		BYE						
7		BYE						
8	G0001754	浜田実加	(佐世保クラブ)					
9	G0002037	藤田 暎	(アキラL.T.C)					
10		BYE						
11	G0016205	阿多賢三	(神戸ローンテニス倶楽部)					
12	G0011127	谷野 欽一	(若久テニスクラブ)					
13	G0011920	戸幡康之	(甲子園テニスクラブ)					
14	G0001773	徳永 幹雄	(九州大学筑紫クラブ)					
15		BYE						
16	G0001362	守屋 明	(芦屋国際LTC)					
17	G0000016	土屋 善二	(チーム・ダイヤモンド)					
18		BYE						
19	G0005969	神谷 邦夫	(神戸ローンテニスクラブ)					
20	G0013687	堀吉 弘	(倉敷ローンテニスクラブ)					
21	G0013783	片山 誠三	(こものTC)					
22		BYE						
23		BYE						
24	G0001783	池田 靖洋	(長住テニスクラブ)					
25	G0001382	勝又 康次	(キリンクラブ)					
26		BYE						
27	G0015599	船木 信昭	(新日鉄穴生テニスクラブ)					
28	G0006302	岡根 邦夫	(ドリームTC)					
29	G0014188	能勢 敏壽	(平岸ロイヤルテニスクラブ)					
30		BYE						
31		BYE						
32	G0001454	良元 英河	(チーム・ビジョン)					

シード順位

- 1 古田 壤
- 2 松田 武弘
- 3 土屋 善二
- 4 崎口 俊也
- 5 守屋 明
- 6 良元 英河
- 7 田中 芳文
- 8 岩沢 博治

男子 70 歳以上 シングルス

1R 2R 3R QF SF

トロー

No.	登録番号	氏名	所属
33	G0005455	田中芳文	(キリンクラブ)
34		BYE	
35	G0012004	安陪亨	(筑豊TA)
36	G0001225	静敬太郎	(芦屋国際ローンテニスクラブ)
37	G0001777	加藤友美	(VILLAテニスクラブ)
38		BYE	
39		BYE	
40	G0001411	浅尾司	(小倉L.T.C.)
41	G0015476	久保武治	(奈良国際テニスクラブ)
42		BYE	
43		BYE	
44	G0013982	吉澤文人	(築地クラブ)
45	G0015395	出口亨	(サンブリッジテニスクラブ)
46	G0000583	鎌田正樹	(平岸ロイヤルテニスクラブ)
47		BYE	
48	G0000417	崎口俊也	(九州国際テニスクラブ)
49	G0001229	岩沢博治	(奈良国際テニスクラブ)
50		BYE	
51	G0012043	八田喜弘	(クリーンビレッジTC)
52	G0013391	柳田敏	(おりびあテニスクラブ)
53	G0014943	安藤潔	(鎌ヶ谷ひかりテニスクラブ)
54		BYE	
55		BYE	
56	G0001797	杉本政司	(別府ローンテニスクラブ)
57	G0005126	行吉強士	(住友電工TC)
58		BYE	
59		BYE	
60	G0012039	矢野一靖	(新日鉄穴生テニスクラブ)
61	G0015230	信田敏夫	(熊本テニスクラブ)
62	G0012703	和泉義満	(ユニバー神戸TC)
63		BYE	
64	G0012000	松田武弘	(川西市ローンテニスクラブ)

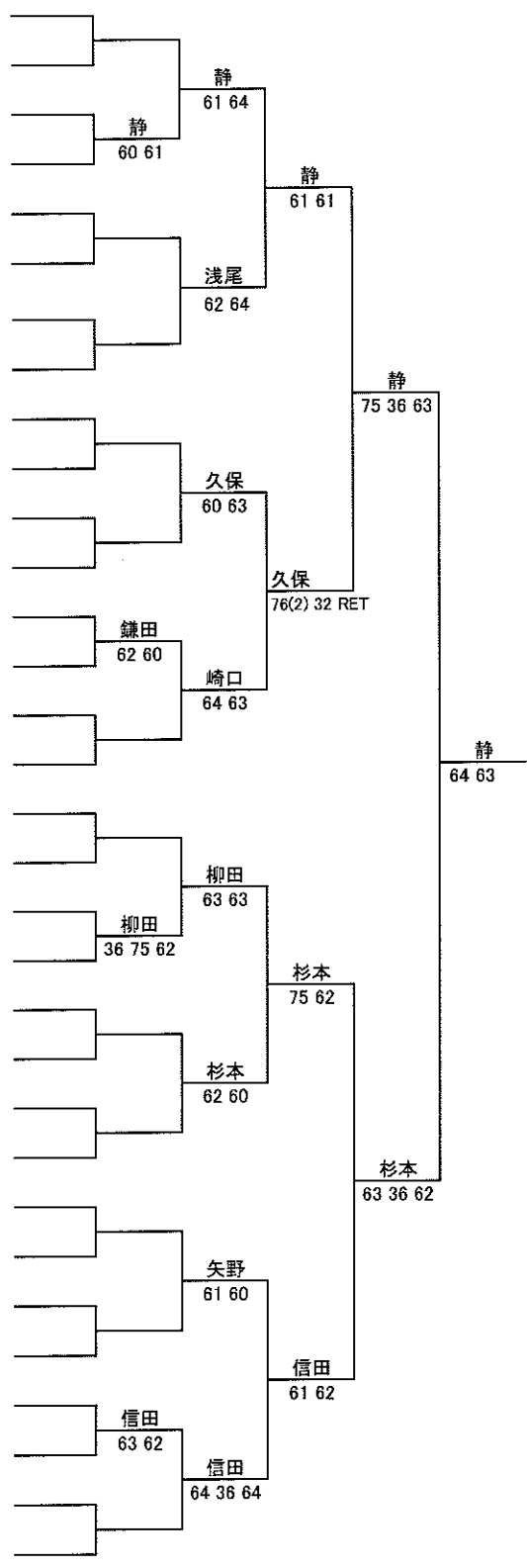

《 決勝戦 》

G0001454	良元英河	(チーム・ピジョン)	良元英河
G0001225	静敬太郎	(芦屋国際ローンテニスクラブ)	46 76(4) 63

第64回九州毎日テニス選手権

JOPグレード:D2

男子 70歳以上 ダブルス

1R 2R SF F

トロー

No.	登録番号	氏名	所属	1R	2R	SF	F
1	G0000016	土屋善二	(チーム・ダイヤモンド)		土屋・松田		
	G0012000	松田武弘	(川西市ローンテニスクラブ)				
2		BYE					
3	G0012043	八田喜弘	(クリーンビレッジTC)		八田・浜田	64 63	
	G0001754	浜田実加	(佐世保クラブ)				
4	G0012703	和泉義満	(ユニバー神戸TC)		62 75		
	G0005969	神谷邦夫	(神戸ローンテニスクラブ)				
5	G0013391	柳田敏	(おりびあテニスクラブ)		柳田・加藤		浅尾・西村
	G0001777	加藤友美	(VILLAテニスクラブ)				
6		BYE					
7		BYE					
8	G0001411	浅尾司	(小倉L.T.C.)		浅尾・西村	63 62	
	G0001799	西村充生	(長住テニスクラブ)				浅尾・西村
9	G0014188	能勢敏壽	(平岸ロイヤルテニスクラブ)		能勢・鎌田		63 60
	G0000583	鎌田正樹	(平岸ロイヤルテニスクラブ)				
10		BYE					
11		BYE					
12	G0017866	井手淳利	(新日鉄八幡硬式テニス同好会)		井手・矢野	61 61	
	G0012039	矢野一靖	(新日鉄穴生テニスクラブ)				
13	G0011127	谷野欽一	(若久テニスクラブ)		谷野・鬼崎		能勢・鎌田
	G0005696	鬼崎克利	(福岡テニスクラブ)				
14	G0008701	高橋千代治	(別府ローンテニスクラブ)		76(4) 62		61 63
	G0006547	西原正二郎	(長住テニスクラブ)				
15		BYE					
16	G0013783	片山誠三	(こものTC)		片山・静	63 63	
	G0001225	静敬太郎	(芦屋国際ローンテニスクラブ)				

シード順位

- 1 土屋善二
- 松田武弘
- 2 片山誠三
- 静敬太郎

第64回九州毎日テニス選手権

JOPグレード:D2

男子 75歳以上 シングルス

1R 2R SF F

トロー

No.	登録番号	氏名	所属	1R	2R	SF	F
1	G0001786	津城正	(福岡テニスクラブ)		津城 60 60		
2	G0014708	光武進	(大村早朝テニスクラブ)			津城 64 60	
3	G0012337	辻本朝男	(奈良国際テニスクラブ)		辻本 63 75		
4	G0005369	南新武男	(鹿児島LTC)				津城 62 60
5	G0005639	原田史郎	(芦屋国際ローンテニスクラブ)		原田 WO		
6	G0005667	小畑寿男	(名古屋ローンテニスクラブ)			原田 63 64	
7	G0001347	尾田行令	(ウエストテニスクラブ)		尾田 64 64		
8	G0000955	栗田俊男	(刈谷テニスパーク)				津城 16 62 62
9	G0009054	土井恒弘	(高松ローンテニスクラブ)		中島 63 36 61		
10	G0004728	中島榮一郎	(九州大学ローンテニスクラブ)			堀 62 64	
11	G0014298	牧田康之	(グリーンロイヤルTC)		堀 63 62		
12	G0001450	堀康彦	(松山百舌テニスクラブ)				堀内 57 61 61
13	G0007656	鳴海孝雄	(芦屋国際ローンテニスクラブ)		岡 63 61		
14	G0005513	岡誠	(親和テニスクラブ)			堀内 63 61	
15	G0013746	堀内忠	(松山百舌テニスクラブ)		堀内 64 62		
16	G0005430	田口康德	(長崎県テニス協会・諫早サンデー)				

シード順位

- 1 津城正
- 2 田口康德
- 3 原田史郎
- 4 堀康彦

第64回九州毎日テニス選手権

JOPグレード:D2

男子 75歳以上 ダブルス

1R F

トー

No.	登録番号	氏名	所属		
	G000551	岡誠	(親和テニスクラブ)		
1	G000543	田口康徳	(長崎県テニス協会・健康センターTC)	岡・田口	
	G001374	堀内忠	(松山百舌テニスクラブ)	61 60	
2	G000780	中嶋忠一郎	(松山百舌テニスクラブ)		原田・中島
	G000803	長岡盛雄	(木陽会)		16 64 60
3	G000536	南新武男	(鹿児島LTC)	原田・中島	
	G000563	原田史郎	(芦屋国際ローンテニスクラブ)	62 76(6)	
4	G000472	中島榮一郎	(九州大学ローンテニスクラブ)		